

Inspiron 13



7000 Series

Servisni priručnik

Model računala: Inspiron 13–7348
Regulativni model: P57G
Regulativna vrsta: P57G001



Napomene, mjere opreza i upozorenja

-  **NAPOMENA:** NAPOMENA ukazuje na važne informacije koje vam pomažu da koristite svoje računalo na bolji način.
 -  **OPREZ: MJERA OPREZA** označava moguće oštećenje hardvera ili gubitak podataka i otkriva kako izbjeći te probleme.
 -  **UPOZORENJE: UPOZORENJE** označava moguće oštećenje imovine, osobne ozljede ili smrt.
-

Autorsko pravo © 2014 Dell Inc. Sva prava pridržana. Ovaj proizvod zaštićen je američkim i međunarodnim zakonom o autorskom pravu i intelektualnom vlasništvu. Dell™ i logotip Dell u zaštitni znakovi tvrtke Dell Inc. u Sjedinjenim Američkim Državama i/ili drugim sudskim nadležnostima. Svi ostali znakovi i nazivi koji su navedeni ovdje mogu predstavljati zaštićene znakove odgovarajućih tvrtki.

Sadržaj

Prije radova na unutrašnjosti računala.....	10
Prije nego počnete	10
Sigurnosne upute.....	10
Preporučeni alati.....	11
Nakon rada na unutrašnjosti računala.....	12
Uklanjanje poklopca kućišta.....	13
Postupak.....	13
Ponovno postavljanje poklopca kućišta.....	14
Postupak.....	14
Uklanjanje baterije.....	15
Predradnje.....	15
Postupak.....	15
Ponovno postavljanje baterije.....	17
Postupak.....	17
Koraci nakon postupka.....	17
Uklanjanje memorijskog modula.....	18
Predradnje.....	18
Postupak.....	18
Ponovno postavljanje memorijskog modula.....	20
Postupak.....	20
Koraci nakon postupka.....	21

Uklanjanje tvrdog pogona.....	22
Predradnje.....	22
Postupak.....	22
Ponovno postavljanje tvrdog pogona.....	24
Postupak.....	24
Koraci nakon postupka.....	24
Uklanjanje baterije na matičnoj ploči.....	25
Predradnje.....	25
Postupak.....	25
Ponovno postavljanje baterije na matičnu ploču.....	27
Postupak.....	27
Koraci nakon postupka.....	27
Uklanjanje kartice za bežičnu vezu.....	28
Predradnje.....	28
Postupak.....	28
Ponovno postavljanje kartice za bežičnu vezu.....	30
Postupak.....	30
Koraci nakon postupka.....	30
Uklanjanje pomoćne ploče tipkovnice.....	31
Predradnje.....	31
Postupak.....	31
Ponovno postavljanje pomoćne ploče tipkovnice.....	33
Postupak.....	33
Koraci nakon postupka.....	33

Uklanjanje ploče napajanja i gumba za glasnoću..... 34

Predradnje..... 34

Postupak..... 34

Ponovno postavljanje ploče napajanja i gumba za glasnoću..... 36

Postupak..... 36

Koraci nakon postupka..... 36

Uklanjanje zvučnika..... 37

Predradnje..... 37

Postupak..... 37

Ponovno postavljanje zvučnika..... 39

Postupak..... 39

Koraci nakon postupka..... 39

Uklanjanje podloge osjetljive na dodir..... 40

Predradnje..... 40

Postupak..... 40

Ponovno postavljanje podloge osjetljive na dodir..... 43

Postupak..... 43

Koraci nakon postupka..... 43

Uklanjanje ventilatora..... 44

Predradnje..... 44

Postupak..... 44

Ponovno postavljanje ventilatora..... 46

Postupak..... 46

Koraci nakon postupka..... 46

Uklanjanje sklopa hladila procesora.....	47
Predradnje.....	47
Postupak.....	47
Ponovno postavljanje sklopa hladila.....	49
Postupak.....	49
Koraci nakon postupka.....	49
Uklanjanje I/O ploče.....	50
Predradnje.....	50
Postupak.....	50
Ponovno postavljanje I/O ploče.....	52
Postupak.....	52
Koraci nakon postupka.....	52
Uklanjanje priključka adaptera za napajanje.....	53
Predradnje.....	53
Postupak.....	53
Vraćanje priključka adaptera za napajanje.....	55
Postupak.....	55
Koraci nakon postupka.....	55
Uklanjanje matične ploče.....	56
Predradnje.....	56
Postupak.....	56
Ponovno postavljanje matične ploče.....	60
Postupak.....	60
Koraci nakon postupka.....	61
Unošenje servisne oznake u BIOS.....	61

Uklanjanje sklopa zaslona.....	62
Predradnje.....	62
Postupak.....	62
Ponovno postavljanje sklopa zaslona.....	65
Postupak.....	65
Koraci nakon postupka.....	65
Uklanjanje sklopa držača pisaljke.....	66
Predradnje.....	66
Postupak.....	67
Ponovno postavljanje sklopa držača pisaljke.....	69
Postupak.....	69
Koraci nakon postupka.....	69
Uklanjanje sklopa oslonca za ruku i tipkovnice.....	70
Predradnje.....	70
Postupak.....	70
Ponovno postavljanje sklopa oslonca za ruku i tipkovnice.....	72
Postupak.....	72
Koraci nakon postupka.....	72
Uklanjanje ploče zaslona.....	73
Predradnje.....	73
Postupak.....	73
Ponovno postavljanje ploče zaslona.....	75
Postupak.....	75
Koraci nakon postupka.....	75

Uklanjanje stražnjeg poklopca zaslona i sklopa antene.....	76
Predradnje.....	76
Postupak.....	76
Ponovno postavljanje stražnjeg poklopca zaslona i sklopa antene.....	78
Postupak.....	78
Koraci nakon postupka.....	78
Uklanjanje šarki zaslona.....	79
Predradnje.....	79
Postupak.....	79
Ponovno postavljanje šarki zaslona.....	81
Postupak.....	81
Koraci nakon postupka.....	81
Uklanjanje kamere.....	82
Predradnje.....	82
Postupak.....	82
Ponovno postavljanje kamere.....	84
Postupak.....	84
Koraci nakon postupka.....	84
Uklanjanje ploče s gumbom za Windows.....	85
Predradnje.....	85
Postupak.....	85
Ponovno postavljanje ploče s gumbom za Windows.....	87
Postupak.....	87
Koraci nakon postupka.....	87

Uklanjanje kabela zaslona.....	88
Predradnje.....	88
Postupak.....	88
Ponovno postavljanje kabela zaslona.....	90
Postupak.....	90
Koraci nakon postupka.....	90
Ažuriranje BIOS-a Flash postupkom.....	91
Dobivanje pomoći i kontaktiranje tvrtke Dell.....	92
Izvori za samopomoć.....	92
Kontaktiranje tvrtke Dell.....	92

Prije radova na unutrašnjosti računala

 **OPREZ:** Za izbjegavanje oštećivanja komponenti i kartica, rukujte s njima tako da ih držite za rubove izbjegavajući dodirivati pinove i kontakte.

 **NAPOMENA:** Slike u ovom dokumentu mogu se razlikovati od vašeg računala ovisno o konfiguraciji koju ste naručili.

Prije nego počnete

- 1 Spremite i zatvorite sve otvorene datoteke i zatvorite sve otvorene programe.
- 2 Isključite vaše računalo.
 - Windows 8.1: na zaslonu **Start**, kliknite ili dotaknite ikonu napajanja  → **Isključi**.
 - Windows 7: Kliknite ili dotaknite **Start** → **Isključi**.









 **NAPOMENA:** Ako koristite drugačiji operativni sustav, pogledajte dokumentaciju operativnog sustava za upute o isključivanju.

- 3 Odspojite računalo i sve priključene uređaje iz svih električnih izvora napajanja.
- 4 Odspojite sve kabele poput telefonskih kabela, mrežnih kabela itd., iz vašeg računala.
- 5 Odspojite sve priključene i periferne uređaje, poput tipkovnice, miša, monitora itd., iz vašeg računala.
- 6 Uklonite sve medijske kartice i optički pogon iz računala, ako postoji.

Sigurnosne upute

Kako biste zaštitili vaše računalo od mogućih oštećenja i zbog vaše osobne zaštite, pridržavajte se slijedećih sigurnosnih uputa.

 **UPOZORENJE:** Prije rada na unutrašnjosti računala pročitajte sigurnosne upute koje ste dobili s računalom. Dodatne sigurnosne informacije potražite na početnoj stranici za sukladnost sa zakonskim odredbama na dell.com/regulatory_compliance.

-  **UPOZORENJE:** Odspojite sve izvore napajanja prije otvaranja pokrova računala i ploča. Nakon što ste dovršili radove unutar računala, ponovno postavite sve pokrove, ploče i vijke prije priključivanja na izvor napajanja.
-  **OPREZ:** Za izbjegavanje oštećenja računala, osigurajte da je radna površina ravna i čista.
-  **OPREZ:** Za izbjegavanje oštećivanja komponenti i kartica, rukujte s njima tako da ih držite za rubove izbjegavajući dodirivati pinove i kontakte.
-  **OPREZ:** Trebate izvoditi samo rješavanje problema i popravke prema ovlaštenju ili po uputama tehničkog tima za pomoć Dell. Vaše jamstvo ne pokriva oštećenja uzrokovana servisiranjem koje tvrtka Dell nije ovlastila. Pogledajte sigurnosne upute koje su isporučene s proizvodom ili na [dell.com/regulatory_compliance](https://www.dell.com/regulatory_compliance).
-  **OPREZ:** Prije nego što dotaknete bilo koji dio u unutrašnjosti svog računala, uzemljite se dodirivanjem nebojene metalne površine, poput metalnog dijela na poleđini računala. Dok radite, povremeno dotaknite nebojanu metalnu površinu kako bi ispraznili statički elektricitet koji bi mogao oštetiti unutarnje komponente.
-  **OPREZ:** Kada isključujete kabel, povlačite ga za utikač ili za jezičak za povlačenje, a ne za sam kabel. Neki kabeli imaju priključke s jezičcima za zaključavanje ili prstnim vijcima koje morate isključiti prije isključivanja kabela. Kada isključujete kabele, držite ih ravnomjerno kako biste izbjegli savijanje bilo kojih pinova. Kada priključujete kabele, provjerite jesu li priključci i ulazi točno orijentirani i poravnati.
-  **OPREZ:** Za iskopčavanje mrežnog kabela, najprije iskopčajte kabel iz svog računala i potom iskopčajte kabel iz mrežnog uređaja.
-  **OPREZ:** Pritisnite i izbacite sve instalirane kartice iz čitača medijskih kartica.

Preporučeni alati

Za izvršavanje postupaka iz ovog dokumenta možda će vam trebati slijedeći alati:

- križni odvijač
- plastično šilo

Nakon rada na unutrašnjosti računala

 **OPREZ:** Ostavljanje dijelova ili vijaka unutar računala može ozbiljno oštetiti računalo.

- 1 Ponovno postavite sve vijke i provjerite da nema zaostalih vijaka unutar računala.
- 2 Priključite sve vanjske uređaje, periferne, i kabele uklonjene prije rada na računalu.
- 3 Ponovno postavite sve medijske kartice, diskove i sve druge dijelova koje ste uklonili prije rada na računalu.
- 4 Priključite svoje računalo i sve priključene uređaje na njihove izvore električnog napajanja.
- 5 Uključite računalo.

Uklanjanje poklopca kućišta

! UPOZORENJE: Prije rada na unutrašnjosti računala pročitajte sigurnosne upute koje ste dobili s računalom i slijedite korake u [Prije rada na unutrašnjosti računala](#). Nakon rada na računalu, slijedite upute u [Nakon rada unutar računala](#). Dodatne sigurnosne informacije potražite na početnoj stranici za sukladnost sa zakonskim odredbama na dell.com/regulatory_compliance.

Postupak

- 1 Zatvorite zaslon i okrenite računalo.
- 2 Uklonite vijke koji pričvršćuju poklopac kućišta za računalo.
- 3 Pomoću plastičnog šila, izdignite poklopac računala s računala.

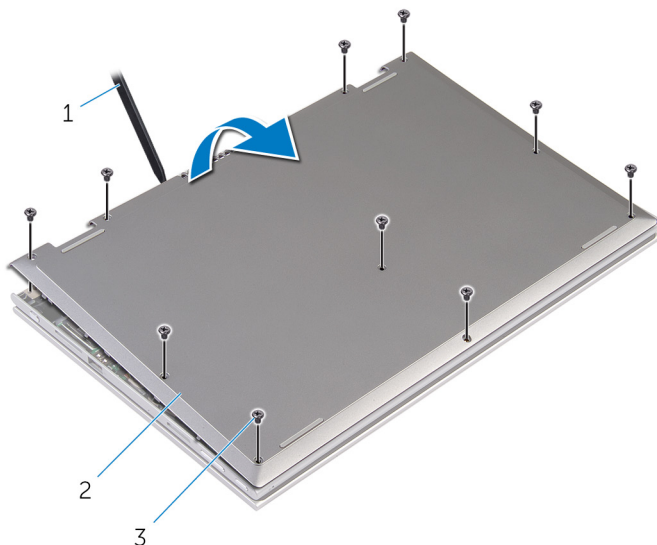

- 1 plastično šilo
- 2 poklopac kućišta
- 3 vijci (10)

Ponovno postavljanje poklopca kućišta



UPOZORENJE: Prije rada na unutrašnjosti računala pročitajte sigurnosne upute koje ste dobili s računalom i slijedite korake u [Prije rada na unutrašnjosti računala](#). Nakon rada na računalu, slijedite upute u [Nakon rada unutar računala](#). Dodatne sigurnosne informacije potražite na početnoj stranici za sukladnost sa zakonskim odredbama na [dell.com/regulatory_compliance](https://www.dell.com/regulatory_compliance).

Postupak

- 1 Pomaknite jezičke na poklopcu kućišta u utore na kućištu računala i umetnite poklopac kućišta na mjesto.
- 2 Ponovno postavite vijke koji pričvršćuju poklopac kućišta na kućište računala.

Uklanjanje baterije

! UPOZORENJE: Prije rada na unutrašnjosti računala pročitajte sigurnosne upute koje ste dobili s računalom i slijedite korake u [Prije rada na unutrašnjosti računala](#). Nakon rada na računalu, slijedite upute u [Nakon rada unutar računala](#). Dodatne sigurnosne informacije potražite na početnoj stranici za sukladnost sa zakonskim odredbama na dell.com/regulatory_compliance.

Predradnje

Uklonite [poklopac kućišta](#).

Postupak

- 1 Uklonite vijke koji pričvršćuju bateriju na sklop oslonca za ruku i tipkovnici.
- 2 Uklonite kabel tvrdog pogona kroz vodilice bateriji.
- 3 Podignite bateriju sa sklopa oslonca za ruku i tipkovnice.

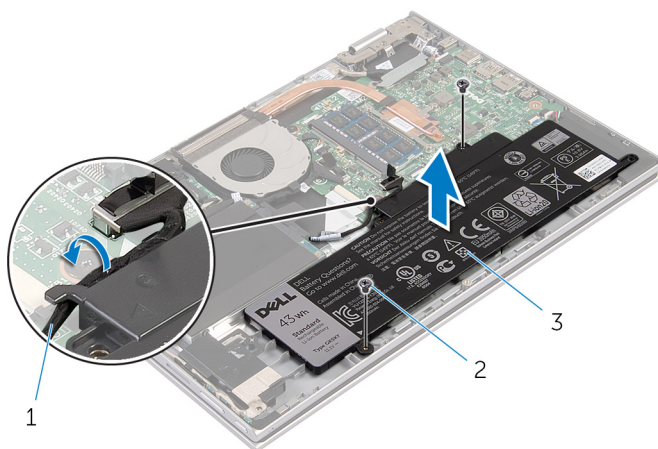

1 kabel tvrdog pogona

2 vijci (2)

3 baterija

- 4** Okrenite računalno.
- 5** Pritisnite i držite gumb za uključivanje za 5 sekunda kako biste uzemljili matičnu ploču.

Ponovno postavljanje baterije



UPOZORENJE: Prije rada na unutrašnjosti računala pročitajte sigurnosne upute koje ste dobili s računalom i slijedite korake u [Prije rada na unutrašnjosti računala](#). Nakon rada na računalu, slijedite upute u [Nakon rada unutar računala](#). Dodatne sigurnosne informacije potražite na početnoj stranici za sukladnost sa zakonskim odredbama na dell.com/regulatory_compliance.

Postupak

- 1 Poravnajte otvore vijaka na bateriji s otvorima vijaka na sklopu oslonca za ruku i tipkovnici, te postavite bateriju na sklop oslonca za ruku i tipkovnicu.
- 2 Provucite kabel tvrdog pogona kroz vodilice bateriji.
- 3 Ponovno postavite vijke koji pričvršćuju bateriju na sklop oslonca za ruku i tipkovnici.

Koraci nakon postupka

Ponovno postavite [poklopac kućišta](#).

Uklanjanje memorijskog modula



UPOZORENJE: Prije rada na unutrašnjosti računala pročitajte sigurnosne upute koje ste dobili s računalom i slijedite korake u [Prije rada na unutrašnjosti računala](#). Nakon rada na računalu, slijedite upute u [Nakon rada unutar računala](#). Dodatne sigurnosne informacije potražite na početnoj stranici za sukladnost sa zakonskim odredbama na dell.com/regulatory_compliance.

Predradnje

- 1 Uklonite [poklopac kućišta](#).
- 2 Uklonite [bateriju](#).

Postupak

- 1 Vrhovima prstiju pažljivo raširite sigurnosne spajalice za pričvršćivanje na svakom kraju utora memorijskog modula sve dok memorijski modul ne iskoči.

2 Uklonite memorijski modul iz utora memorijskog modula.

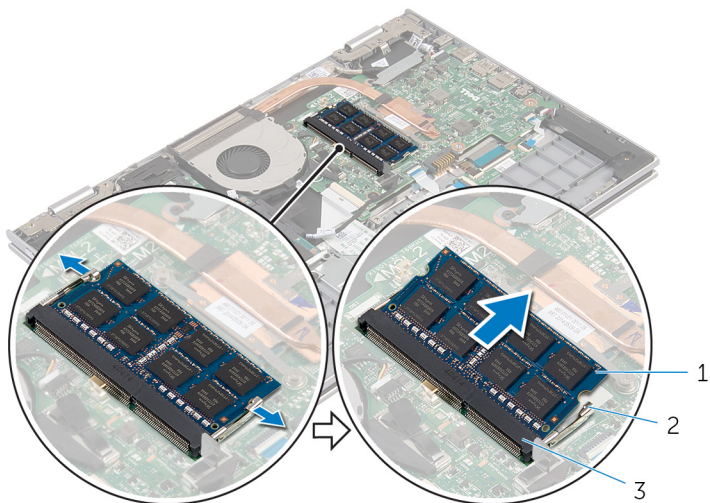

1 memorijski modul

2 sigurnosne spjalice (2)

3 utor za memorijski modul

Ponovno postavljanje memorijskog modula



UPOZORENJE: Prije rada na unutrašnjosti računala pročitajte sigurnosne upute koje ste dobili s računalom i slijedite korake u [Prije rada na unutrašnjosti računala](#). Nakon rada na računalu, slijedite upute u [Nakon rada unutar računala](#). Dodatne sigurnosne informacije potražite na početnoj stranici za sukladnost sa zakonskim odredbama na dell.com/regulatory_compliance.

Postupak

- 1 Poravnajte usjek na memorijskom modulu s jezičcem na utoru za memorijski modul.

- 2 Čvrsto gurnite memorijski modul u priključak pod kutom i pritisnite memorijski modul prema dolje dok ne uskoči na mjesto.

 **NAPOMENA:** Ako ne čujete da je modul kliknuo, izvadite ga i ponovno umetnite.

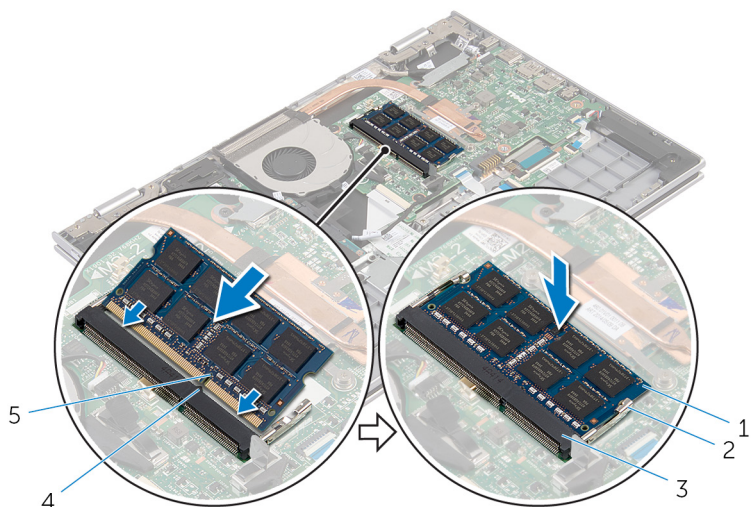



- | | | | |
|---|--------------------------|---|--------------------------|
| 1 | memorijski modul | 2 | sigurnosne spajalice (2) |
| 3 | utor za memorijski modul | 4 | jezičak |
| 5 | zarez | | |

Koraci nakon postupka

- 1 Ponovno postavite [bateriju](#).
- 2 Ponovno postavite [poklopac kućišta](#).

Uklanjanje tvrdog pogona

 **UPOZORENJE:** Prije rada na unutrašnjosti računala pročitajte sigurnosne upute koje ste dobili s računalom i slijedite korake u [Prije rada na unutrašnjosti računala](#). Nakon rada na računalu, slijedite upute u [Nakon rada unutar računala](#). Dodatne sigurnosne informacije potražite na početnoj stranici za sukladnost sa zakonskim odredbama na dell.com/regulatory_compliance.

 **OPREZ:** Tvrdi pogoni su lomljivi. Budite pažljivi pri rukovanju s tvrdim pogonom.

 **OPREZ:** Kako biste izbjegli gubitak podataka, nemojte ukloniti tvrdi pogon dok se računalo nalazi u stanju pripravnosti ili je uključeno.

Predradnje

- 1 Uklonite [poklopac kućišta](#).
- 2 Uklonite [bateriju](#).

Postupak

- 1 Uklonite vijke kojima je sklop tvrdog pogona pričvršćen na sklop oslonca za ruku i tipkovnicu.
- 2 Korištenjem jezička za izvlačenje odspojite kabel tvrdog pogona iz matične ploče.

- 3** Podignite sklop tvrdog pogona zajedno s njegovim kabelom sa sklopa oslonca za ruku i tipkovnice.

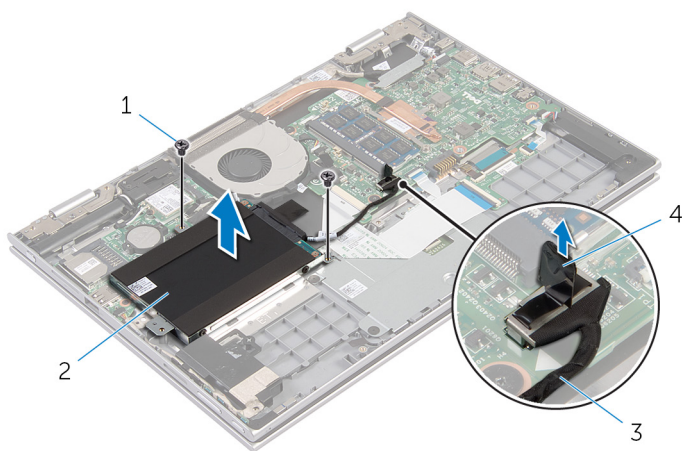

- | | | | |
|---|---------------------|---|-----------------------|
| 1 | vijci (2) | 2 | sklop tvrdog pogona |
| 3 | kabel tvrdog pogona | 4 | jezičak za izvlačenje |

- 4** Odspojite umetak iz tvrdog pogona.
5 Uklonite vijke kojima je nosač tvrdog pogona pričvršćen za tvrdi pogon.
6 Podignite nosač tvrdog pogona iz tvrdog pogona.

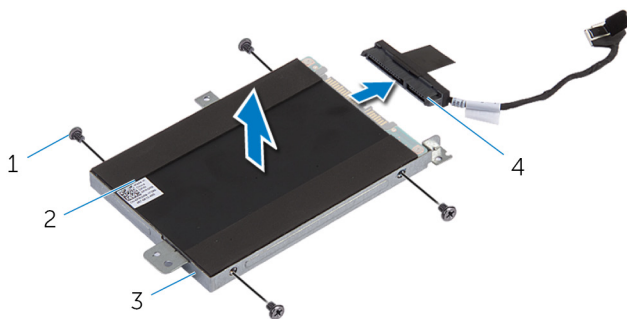

- | | | | |
|---|---------------------|---|-------------|
| 1 | vijci (4) | 2 | tvrdi pogon |
| 3 | nosač tvrdog pogona | 4 | umetak |

Ponovno postavljanje tvrdog pogona

 **UPOZORENJE:** Prije rada na unutrašnjosti računala pročitajte sigurnosne upute koje ste dobili s računalom i slijedite korake u [Prije rada na unutrašnjosti računala](#). Nakon rada na računalu, slijedite upute u [Nakon rada unutar računala](#). Dodatne sigurnosne informacije potražite na početnoj stranici za sukladnost sa zakonskim odredbama na dell.com/regulatory_compliance.

 **OPREZ:** Tvrdi pogoni su lomljivi. Budite pažljivi pri rukovanju s tvrdim pogonom.

Postupak

- 1 Poravnajte otvore za vijke na tvrdom pogonu s otvorima za vijke na nosaču tvrdog pogona.
- 2 Ponovno postavite vijke kojima je nosač tvrdog pogona pričvršćen za tvrdi pogon.
- 3 Priključite umetak na tvrdi pogon.
- 4 Poravnajte otvore na sklopu tvrdog pogona s otvorima vijaka na sklopu oslonca za ruku i tipkovnice.
- 5 Ponovno postavite vijke koji pričvršćuju sklop tvrdog pogona na sklop oslonca za ruku i tipkovnici.
- 6 Priključite kabel tvrdog pogona na matičnu ploču.

Koraci nakon postupka

- 1 Ponovno postavite [bateriju](#).
- 2 Ponovno postavite [poklopac kućišta](#).

Uklanjanje baterije na matičnoj ploči

 **UPOZORENJE:** Prije rada na unutrašnjosti računala pročitajte sigurnosne upute koje ste dobili s računalom i slijedite korake u [Prije rada na unutrašnjosti računala](#). Nakon rada na računalu, slijedite upute u [Nakon rada unutar računala](#). Dodatne sigurnosne informacije potražite na početnoj stranici za sukladnost sa zakonskim odredbama na dell.com/regulatory_compliance.

 **OPREZ:** Uklanjanje baterije na matičnoj ploči ponovno postavlja postavke BIOS-a na zadane postavke. Preporučuje se da zapišete postavke BIOS-a prije uklanjanja baterije na matičnoj ploči.

Predradnje

- 1 Uklonite [poklopac kućišta](#).
- 2 Uklonite [bateriju](#).

Postupak

Pomoću plastičnog šila nježno izvadite bateriju na matičnoj ploči iz utora za bateriju na matičnoj ploči.

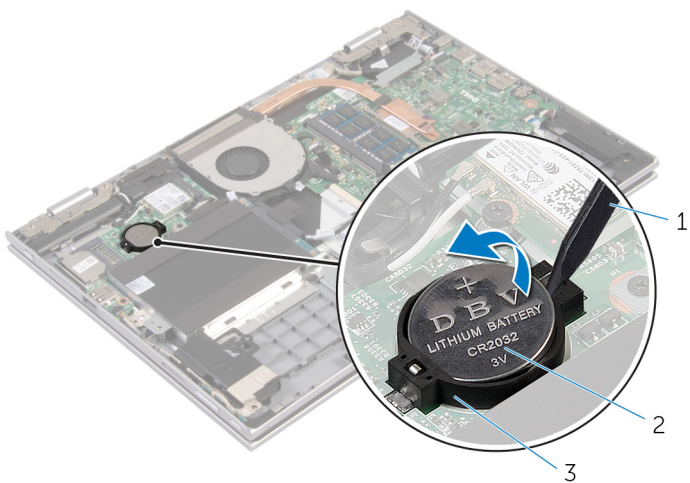

- 1 plastično šilo
- 3 utor za bateriju

- 2 baterija na matičnoj ploči

Ponovno postavljanje baterije na matičnu ploču



UPOZORENJE: Prije rada na unutrašnjosti računala pročitajte sigurnosne upute koje ste dobili s računalom i slijedite korake u [Prije rada na unutrašnjosti računala](#). Nakon rada na računalu, slijedite upute u [Nakon rada unutar računala](#). Dodatne sigurnosne informacije potražite na početnoj stranici za sukladnost sa zakonskim odredbama na dell.com/regulatory_compliance.

Postupak

Pozitivnu stranu okrenite prema gore i bateriju na matičnoj ploči postavite u utor za bateriju na matičnoj ploči.

Koraci nakon postupka

- 1 Ponovno postavite [bateriju](#).
- 2 Ponovno postavite [poklopac kućišta](#).

Uklanjanje kartice za bežičnu vezu



UPOZORENJE: Prije rada na unutrašnjosti računala pročitajte sigurnosne upute koje ste dobili s računalom i slijedite korake u [Prije rada na unutrašnjosti računala](#). Nakon rada na računalu, slijedite upute u [Nakon rada unutar računala](#). Dodatne sigurnosne informacije potražite na početnoj stranici za sukladnost sa zakonskim odredbama na dell.com/regulatory_compliance.

Predradnje

- 1 Uklonite [poklopac kućišta](#).
- 2 Uklonite [bateriju](#).

Postupak

- 1 Isključite antenske kabele iz karticu za bežičnu vezu.
- 2 Uklonite vijak koji pričvršćuje karticu za bežičnu vezu na matičnu ploču.

3 Uklonite karticu za bežičnu vezu iz utora na matičnoj ploči.

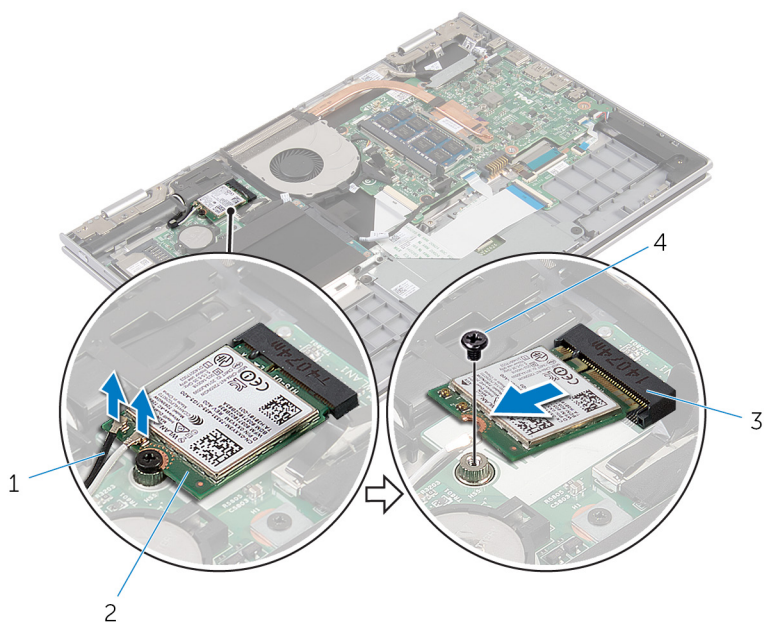

1 antenski kabeli (2)

2 kartica za bežičnu vezu

3 utor za karticu za bežičnu vezu

4 vijak

Ponovno postavljanje kartice za bežičnu vezu

 **UPOZORENJE:** Prije rada na unutrašnjosti računala pročitajte sigurnosne upute koje ste dobili s računalom i slijedite korake u [Prije rada na unutrašnjosti računala](#). Nakon rada na računalu, slijedite upute u [Nakon rada unutar računala](#). Dodatne sigurnosne informacije potražite na početnoj stranici za sukladnost sa zakonskim odredbama na dell.com/regulatory_compliance.

Postupak

 **OPREZ:** Radi izbjegavanja oštećenja kartice za bežičnu vezu, ne postavljajte nikakve kabele ispod nje.

- 1 Poravnajte zarez na kartici za bežičnu vezu s jezičkom na utoru za karticu za bežičnu vezu na matičnoj ploči.
- 2 Umetnite karticu za bežičnu vezu pod kutom u utor za karticu za bežičnu vezu.
- 3 Poravnajte otvor za vijak na kartici za bežičnu vezu s otvorom za vijak na matičnoj ploči.
- 4 Ponovno postavite vijak koji pričvršćuje karticu za bežičnu vezu na matičnu ploču.
- 5 Priključite antenske kabele na karticu za bežičnu vezu.

Sljedeća tablica pruža shemu boja antenskih kabela za karticu za bežičnu vezu koju podržava vaše računalo.

Priključci na kartici za bežičnu vezu	Boja antenskog kabela
Glavni (bijeli trokut)	bijela
Pomoćni (crni trokut)	crna

Koraci nakon postupka

- 1 Ponovno postavite [bateriju](#).
- 2 Ponovno postavite [poklopac kućišta](#).

Uklanjanje pomoćne ploče tipkovnice



UPOZORENJE: Prije rada na unutrašnjosti računala pročitajte sigurnosne upute koje ste dobili s računalom i slijedite korake u [Prije rada na unutrašnjosti računala](#). Nakon rada na računalu, slijedite upute u [Nakon rada unutar računala](#). Dodatne sigurnosne informacije potražite na početnoj stranici za sukladnost sa zakonskim odredbama na dell.com/regulatory_compliance.

Predradnje

- 1 Uklonite [poklopac kućišta](#).
- 2 Uklonite [bateriju](#).

Postupak

- 1 Podignite zasune priključaka i odspojite kabele tipkovnice i pozadinskog osvjetljenja tipkovnice iz pomoćne ploče tipkovnice.

- 2 Podignite pomoćnu ploču tipkovnice sa sklopa oslonca za ruku i tipkovnice.

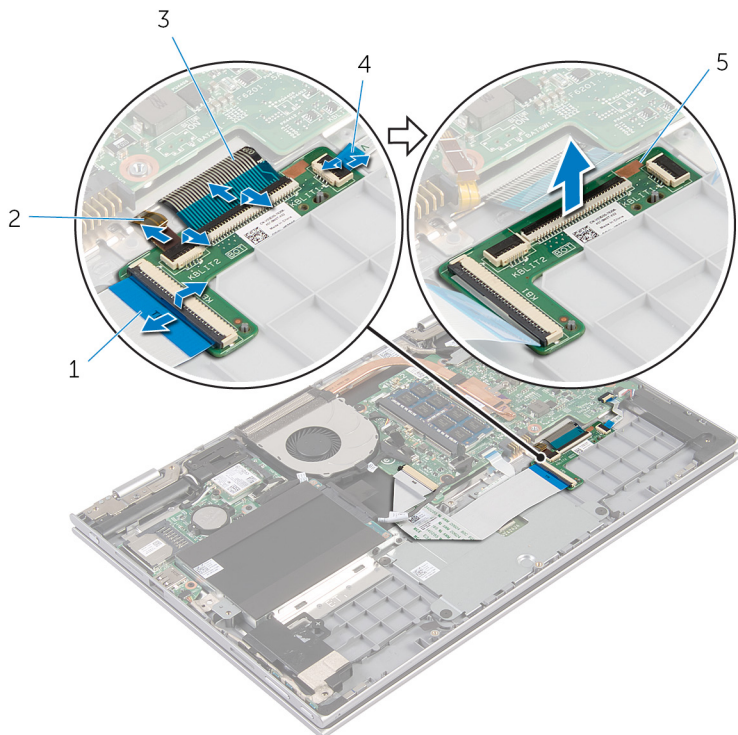

- | | | | |
|---|--------------------------|---|---|
| 1 | kabel tipkovnice | 2 | kabel pozadinskog osvjetljenja tipkovnice |
| 3 | kabel tipkovnice | 4 | kabel pozadinskog osvjetljenja tipkovnice |
| 5 | pomoćna ploča tipkovnice | | |

Ponovno postavljanje pomoćne ploče tipkovnice



UPOZORENJE: Prije rada na unutrašnjosti računala pročitajte sigurnosne upute koje ste dobili s računalom i slijedite korake u [Prije rada na unutrašnjosti računala](#). Nakon rada na računalu, slijedite upute u [Nakon rada unutar računala](#). Dodatne sigurnosne informacije potražite na početnoj stranici za sukladnost sa zakonskim odredbama na dell.com/regulatory_compliance.

Postupak

- 1 Postavite pomoćnu ploču tipkovnice na sklop oslonca za ruku i tipkovnicu.
- 2 Spojite kabele tipkovnice i kabele pozadinskog osvjetljenja tipkovnice i pritisnite zasune kako biste osigurali kabele.

Koraci nakon postupka

- 1 Ponovno postavite [bateriju](#).
- 2 Ponovno postavite [poklopac kućišta](#).

Uklanjanje ploče napajanja i gumba za glasnoću



UPOZORENJE: Prije rada na unutrašnjosti računala pročitajte sigurnosne upute koje ste dobili s računalom i slijedite korake u [Prije rada na unutrašnjosti računala](#). Nakon rada na računalu, slijedite upute u [Nakon rada unutar računala](#). Dodatne sigurnosne informacije potražite na početnoj stranici za sukladnost sa zakonskim odredbama na [dell.com/regulatory_compliance](https://www.dell.com/regulatory_compliance).

Predradnje

- 1 Uklonite [poklopac kućišta](#).
- 2 Uklonite [bateriju](#).
- 3 Slijedite postupak od koraka 1 do koraka 3 u „Uklanjanje [tvrdog pogona](#)”.

Postupak

- 1 Odlijepite ljepljivu traku koja pričvršćuje kable za napajanje i gumba za glasnoću na sklop oslonca za ruku i tipkovnicu.
- 2 Odspojite kabel ploče za napajanje i ploče gumba za glasnoću s matične ploče.
- 3 Uklonite kabele za napajanje i ploče gumba za glasnoću iz vodilica na zvučniku.
- 4 Odlijepite ljepljivu traku koja pričvršćuje ploče za napajanje i gumba za glasnoću na zvučnik.

- 5 Podignite ploču za napajanje i gumba za glasnoću zajedno s kabelima sa sklopa oslonca za ruku i tipkovnice.

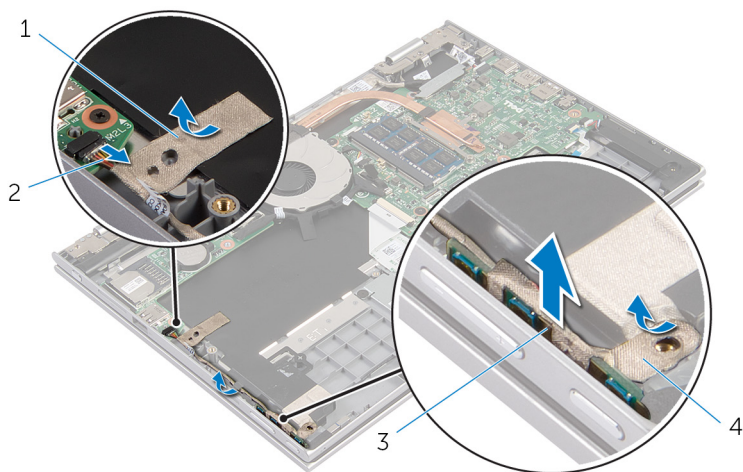

1 ljepljiva traka

2 kabel za napajanje i
gumba za glasnoću

3 ploča za napajanje i gumba
za glasnoću

4 ljepljiva traka

Ponovno postavljanje ploče napajanja i gumba za glasnoću



UPOZORENJE: Prije rada na unutrašnjosti računala pročitajte sigurnosne upute koje ste dobili s računalom i slijedite korake u [Prije rada na unutrašnjosti računala](#). Nakon rada na računalu, slijedite upute u [Nakon rada unutar računala](#). Dodatne sigurnosne informacije potražite na početnoj stranici za sukladnost sa zakonskim odredbama na dell.com/regulatory_compliance.

Postupak

- 1 Postavite ploče za napajanje i gumba za glasnoću u utor na sklopu oslonca za ruku i tipkovnici.
- 2 Nalijepite ljepljivu traku koja pričvršćuje ploče za napajanje i gumba za glasnoću na zvučnik.
- 3 Usmjerite kabele za napajanje i ploče gumba za glasnoću kroz vodilice na zvučniku.
- 4 Spojite kabel ploče za napajanje i gumba za glasnoću na matičnu ploču.
- 5 Nalijepite ljepljivu traku koja pričvršćuje kabele za napajanje i gumba za glasnoću na sklop oslonca za ruku i tipkovnicu.

Koraci nakon postupka

- 1 Slijedite postupak od koraka 4 do koraka 6 u „Ponovno postavljanje [tvrdog pogona](#)“.
- 2 Ponovno postavite [bateriju](#).
- 3 Ponovno postavite [poklopac kućišta](#).

Uklanjanje zvučnika



UPOZORENJE: Prije rada na unutrašnjosti računala pročitajte sigurnosne upute koje ste dobili s računalom i slijedite korake u [Prije rada na unutrašnjosti računala](#). Nakon rada na računalu, slijedite upute u [Nakon rada unutar računala](#). Dodatne sigurnosne informacije potražite na početnoj stranici za sukladnost sa zakonskim odredbama na dell.com/regulatory_compliance.

Predradnje

- 1 Uklonite [poklopac kućišta](#).
- 2 Uklonite [bateriju](#).
- 3 Uklonite [ploče za napajanje i gumba za glasnoću](#).

Postupak

- 1 Iskopčajte kabel zvučnika iz matične ploče.
- 2 Odljepite ljepljivu traku koja pričvršćuje kabel zvučnika na sklop oslonca za ruku i tipkovnicu.
- 3 Uklonite kabel zvučnika iz vodilica na sklopu oslonca za ruku i tipkovnici.

- 4 Otpustite zvučnike iz točki poravnjanja i podignite zvučnike zajedno s kabelima iz sklopa oslonca za ruku i tipkovnice.

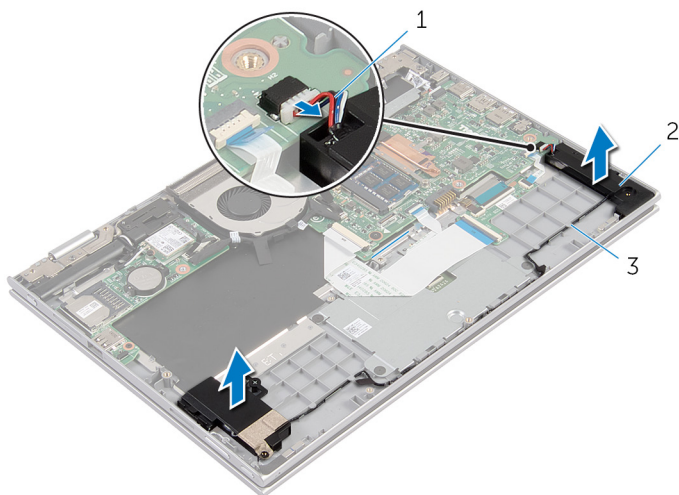

1 kabel zvučnika

2 zvučnici (2)

3 vodilice

Ponovno postavljanje zvučnika



UPOZORENJE: Prije rada na unutrašnjosti računala pročitajte sigurnosne upute koje ste dobili s računalom i slijedite korake u [Prije rada na unutrašnjosti računala](#). Nakon rada na računalu, slijedite upute u [Nakon rada unutar računala](#). Dodatne sigurnosne informacije potražite na početnoj stranici za sukladnost sa zakonskim odredbama na dell.com/regulatory_compliance.

Postupak

- 1 Pomoću točki za poravnanje na sklopu oslonca za ruku i tipkovnici, postavite zvučnike na sklop oslonca za ruku i tipkovnicu.
- 2 Provucite kabel zvučnika kroz vodilice na sklopu oslonca za ruku i tipkovnici.
- 3 Nalijepite ljepljive trake koje pričvršćuju kabel zvučnika na sklop oslonca za ruku i tipkovnicu.
- 4 Priključite kabel zvučnika na matičnu ploču.

Koraci nakon postupka

- 1 Ponovno postavite [ploče za napajanje i gumba za glasnoću](#).
- 2 Ponovno postavite [bateriju](#).
- 3 Ponovno postavite [poklopac kućišta](#).

Uklanjanje podloge osjetljive na dodir

⚠ UPOZORENJE: Prije rada na unutrašnjosti računala pročitajte sigurnosne upute koje ste dobili s računalom i slijedite korake u [Prije rada na unutrašnjosti računala](#). Nakon rada na računalu, slijedite upute u [Nakon rada unutar računala](#). Dodatne sigurnosne informacije potražite na početnoj stranici za sukladnost sa zakonskim odredbama na dell.com/regulatory_compliance.

Predradnje

- 1 Uklonite [poklopac kućišta](#).
- 2 Uklonite [bateriju](#).

Postupak

- 1 Podignite zasun priključka i odspojite kabel tipkovnice iz pomoćne ploče tipkovnice.

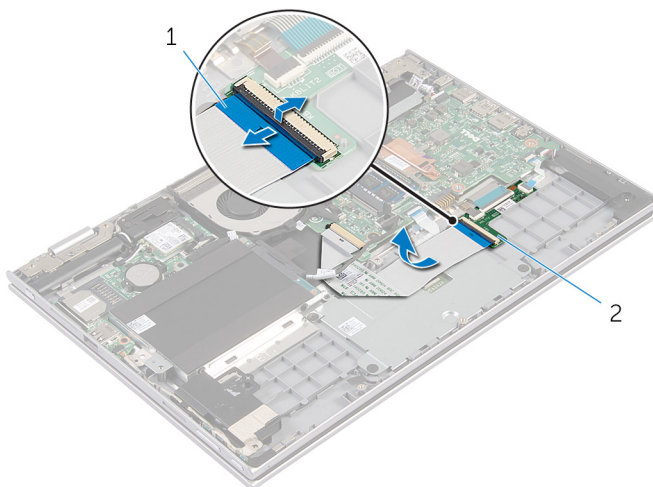

1 kabel tipkovnice

2 pomoćna ploča tipkovnice

- 2 Podignite zasun priključka i isključite kabel podloge osjetljive na dodir iz podloge osjetljive na dodir.
- 3 Uklonite vijke koji pričvršćuju nosač podloge osjetljive na dodir na sklop oslonca za ruku i tipkovnici.
- 4 Podignite nosač podloge osjetljive na dodir sa sklopa oslonca za ruku i tipkovnice.

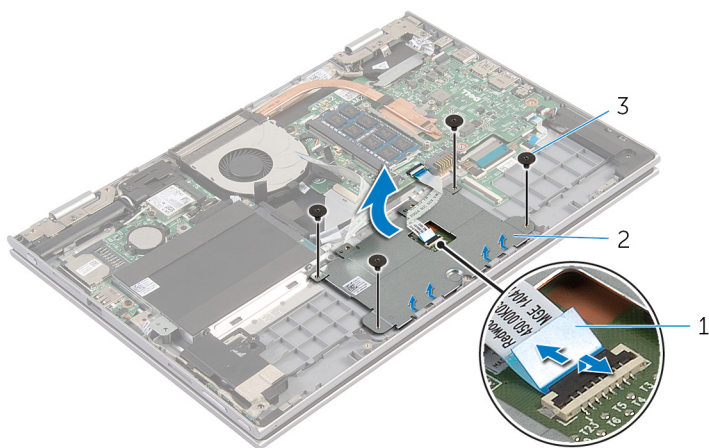

1 kabel podloge osjetljive na dodir

2 nosač podloge osjetljive na dodir

3 vijci (4)

- 5 Odljepite ljepljivu traku koja pričvršćuje podlogu osjetljivu na dodir na sklop oslonca za ruku i tipkovnicu.

6 Podignite podlogu osjetljivu na dodir iz računala.

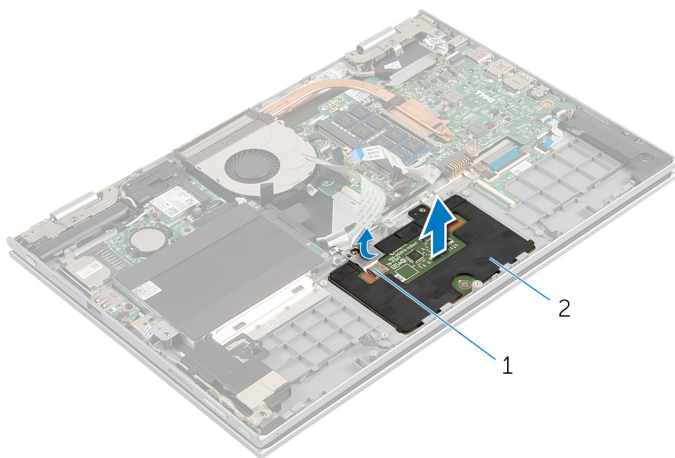

1 ljepljiva traka

2 podloga osjetljiva na dodir

Ponovno postavljanje podloge osjetljive na dodir



UPOZORENJE: Prije rada na unutrašnjosti računala pročitajte sigurnosne upute koje ste dobili s računalom i slijedite korake u [Prije rada na unutrašnjosti računala](#). Nakon rada na računalu, slijedite upute u [Nakon rada unutar računala](#). Dodatne sigurnosne informacije potražite na početnoj stranici za sukladnost sa zakonskim odredbama na dell.com/regulatory_compliance.

Postupak

- 1 Jezičke na podlozi osjetljivoj na dodir pogurajte u utore na sklopu oslonca za dlan i tipkovnici.
- 2 Nalijepite ljepljivu traku koja pričvršćuje podlogu osjetljivu na dodir na sklop oslonca za ruku i tipkovnicu.
- 3 Poravnajte otvore za vijak na nosaču podloge osjetljive na dodir s otvorima za vijak na sklopu oslonca za ruku i tipkovnici.
- 4 Ponovno postavite vijke koji pričvršćuju nosač podloge osjetljive na dodir na sklop oslonca za ruku i tipkovnici.
- 5 Umetnite kabel podloge osjetljive na dodir u priključak kabela podloge osjetljive na dodir i pritisnite zasun kako biste pričvrstili kabel.
- 6 Umetnite kabel tipkovnice u priključak na dopunsku ploču tipkovnice i pritisnite prema dolje na zasun priključka kako biste osigurali kabel.

Koraci nakon postupka

- 1 Ponovno postavite [bateriju](#).
- 2 Ponovno postavite [poklopac kućišta](#).

Uklanjanje ventilatora

! UPOZORENJE: Prije rada na unutrašnjosti računala pročitajte sigurnosne upute koje ste dobili s računalom i slijedite korake u [Prije rada na unutrašnjosti računala](#). Nakon rada na računalu, slijedite upute u [Nakon rada unutar računala](#). Dodatne sigurnosne informacije potražite na početnoj stranici za sukladnost sa zakonskim odredbama na dell.com/regulatory_compliance.

Predradnje

- 1 Uklonite [poklopac kućišta](#).
- 2 Uklonite [bateriju](#).

Postupak

- 1 Podignite zasun i odspojite kabel I/O ploče iz matične ploče.
- 2 Uklonite kabel I/O ploče iz vodilica na ventilatoru.

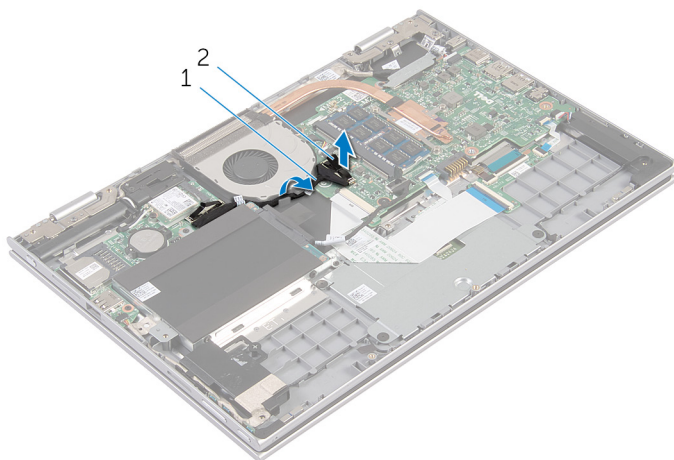

- | | | | |
|---|-----------------|---|-----------------------------|
| 1 | kabel I/O ploče | 2 | priključak kabela I/O ploče |
|---|-----------------|---|-----------------------------|
- 3 Odspojite kabel ventilatora iz matične ploče.

- 4 Uklonite vijke koji pričvršćuju ventilator na sklop oslonca za ruku i tipkovnici.
- 5 Podignite ventilator sa sklopa oslonca za ruku i tipkovnice.

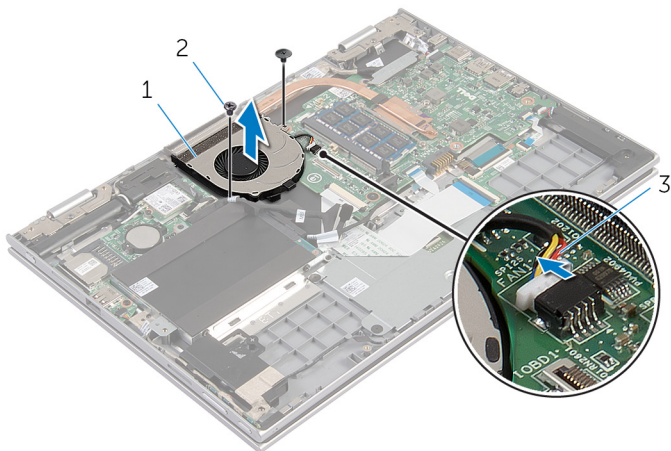

1 ventilator

2 vijci (2)

3 kabel ventilatora

Ponovno postavljanje ventilatora



UPOZORENJE: Prije rada na unutrašnjosti računala pročitajte sigurnosne upute koje ste dobili s računalom i slijedite korake u [Prije rada na unutrašnjosti računala](#). Nakon rada na računalu, slijedite upute u [Nakon rada unutar računala](#). Dodatne sigurnosne informacije potražite na početnoj stranici za sukladnost sa zakonskim odredbama na dell.com/regulatory_compliance.



Postupak

- 1 Poravnajte otvore za vijak na ventilatoru s otvorima za vijak na sklopu oslonca za ruku i tipkovnici.
- 2 Ponovno postavite vijke koji pričvršćuju ventilator na sklop oslonca za ruku i tipkovnici.
- 3 Priključite kabel ventilatora na matičnu ploču.
- 4 Usmerite kabel I/O ploče kroz vodilice na ventilatoru.
- 5 Pomaknite kabel I/O ploče u priključak za kabel I/O ploče na matičnoj ploči i pritisnite prema dolje zasun kako biste pričvrstili kabel.

Koraci nakon postupka

- 1 Ponovno postavite [bateriju](#).
- 2 Ponovno postavite [poklopac kućišta](#).

Uklanjanje sklopa hladila procesora

-  **UPOZORENJE:** Prije rada na unutrašnjosti računala pročitajte sigurnosne upute koje ste dobili s računalom i slijedite korake u [Prije rada na unutrašnjosti računala](#). Nakon rada na računalu, slijedite upute u [Nakon rada unutar računala](#). Dodatne sigurnosne informacije potražite na početnoj stranici za sukladnost sa zakonskim odredbama na dell.com/regulatory_compliance.
-  **UPOZORENJE:** Hladilo se tijekom uobičajenog rada može jako ugrijati. Omogućite dovoljno vremena za hladilo da se ohladi prije nego ga dodirujete.
-  **OPREZ:** Kako biste osigurali maksimalan učinak hlađenja procesora, nemojte dodirivati površine za prijenos topline na hladilu. Masnoća vaše kože može umanjiti sposobnost prenošenja topline termalnog maziva.

Predradnje

- 1 Uklonite [poklopac kućišta](#).
- 2 Uklonite [bateriju](#).

Postupak

- 1 Redoslijedom (naznačenim na sklopu hladila) otpustite pričvrzne vijke koji pričvršćuju sklop hladila na matičnu ploču.

2 Podignite sklop hladila s matične ploče.

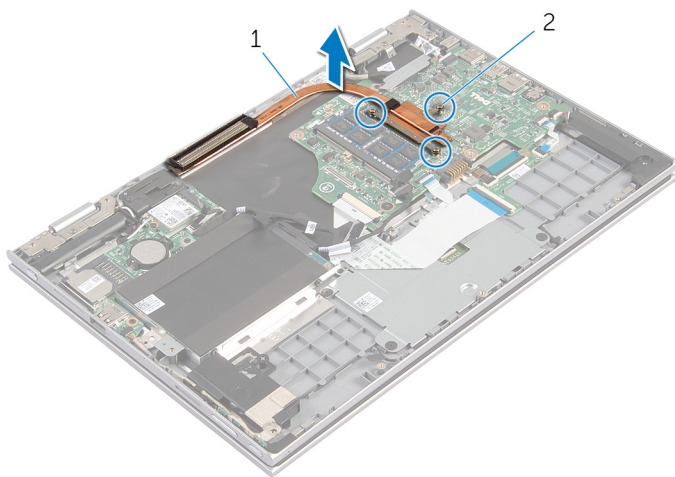

1 sklop hladila procesora

2 pričvrtni vijci (3)

Ponovno postavljanje sklopa hladila

 **UPOZORENJE:** Prije rada na unutrašnjosti računala pročitajte sigurnosne upute koje ste dobili s računalom i slijedite korake u [Prije rada na unutrašnjosti računala](#). Nakon rada na računalu, slijedite upute u [Nakon rada unutar računala](#). Dodatne sigurnosne informacije potražite na početnoj stranici za sukladnost sa zakonskim odredbama na dell.com/regulatory_compliance.

 **OPREZ:** Netočno poravnanje sklopa hladila može oštetiti matičnu ploču i procesor.

 **NAPOMENA:** Možete ponovno koristiti originalno termalno mazivo ako ponovno zajedno ugrađujete originalnu matičnu ploču i sklop hladila . Ako mijenjate matičnu ploču ili sklop hladila , koristite termalnu pločicu isporučenu u kompletu kako biste osigurali prenošenje topline.

Postupak

- 1 Poravnajte otvore za vijke na sklopu hladila s otvorima za vijke na matičnoj ploči.
- 2 Redoslijedom (naznačenim na sklopu hladila) pritegnite pričvršne vijke koji pričvršćuju sklop hladila na matičnu ploču.

Koraci nakon postupka

- 1 Ponovno postavite [bateriju](#).
- 2 Ponovno postavite [poklopac kućišta](#).

Uklanjanje I/O ploče



UPOZORENJE: Prije rada na unutrašnjosti računala pročitajte sigurnosne upute koje ste dobili s računalom i slijedite korake u [Prije rada na unutrašnjosti računala](#). Nakon rada na računalu, slijedite upute u [Nakon rada unutar računala](#). Dodatne sigurnosne informacije potražite na početnoj stranici za sukladnost sa zakonskim odredbama na dell.com/regulatory_compliance.

Predradnje

- 1 Uklonite [poklopac kućišta](#).
- 2 Uklonite [bateriju](#).
- 3 Uklonite [tvrdi pogon](#).
- 4 Uklonite [karticu za bežičnu vezu](#).
- 5 Uklonite [bateriju s matične ploče](#).

Postupak

- 1 Odspojite kabel I/O ploče iz I/O ploče.
- 2 Odspojite kabele za napajanje i ploče gumba za glasnoću s I/O ploče.
- 3 Uklonite vijak koji pričvršćuje I/O ploču na sklop oslonca za ruku i tipkovnicu.

4 Podignite I/O ploču sa sklopa oslonca za ruku i tipkovnice.

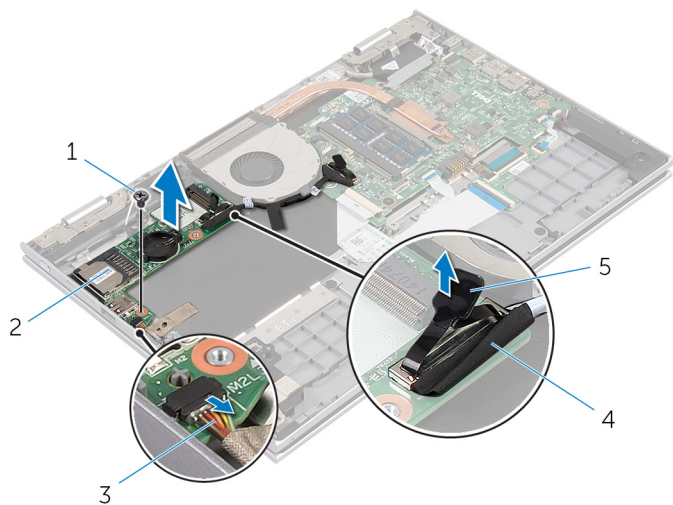

1 vijak

2 I/O ploča

3 kabel za napajanje i gumba
za glasnoću

4 kabel I/O ploče

5 jezičak za izvlačenje

Ponovno postavljanje I/O ploče



UPOZORENJE: Prije rada na unutrašnjosti računala pročitajte sigurnosne upute koje ste dobili s računalom i slijedite korake u [Prije rada na unutrašnjosti računala](#). Nakon rada na računalu, slijedite upute u [Nakon rada unutar računala](#). Dodatne sigurnosne informacije potražite na početnoj stranici za sukladnost sa zakonskim odredbama na dell.com/regulatory_compliance.

Postupak

- 1 Korištenjem vodilica poravnanja, postavite I/O ploču na sklop oslonca za ruku i tipkovnicu.
- 2 Poravnajte otvor za vijak na I/O ploči s otvorom za vijak na sklopu oslonca za ruku i tipkovnice.
- 3 Ponovno postavite vijak koji pričvršćuje I/O ploču na sklop oslonca za ruku i tipkovnicu.
- 4 Spojite kabele za napajanje i ploče gumba za glasnoću na I/O ploču.
- 5 Priključite kabel I/O ploče na I/O ploču.

Koraci nakon postupka

- 1 Ponovno postavite [bateriju na matičnoj ploči](#).
- 2 Ponovno postavite [karticu za bežičnu vezu](#).
- 3 Ponovno postavite [tvrdi pogon](#).
- 4 Ponovno postavite [bateriju](#).
- 5 Ponovno postavite [poklopac kućišta](#).

Uklanjanje priključka adaptera za napajanje



UPOZORENJE: Prije rada na unutrašnjosti računala pročitajte sigurnosne upute koje ste dobili s računalom i slijedite korake u [Prije rada na unutrašnjosti računala](#). Nakon rada na računalu, slijedite upute u [Nakon rada unutar računala](#). Dodatne sigurnosne informacije potražite na početnoj stranici za sukladnost sa zakonskim odredbama na dell.com/regulatory_compliance.

Predradnje

- 1 Uklonite [poklopac kućišta](#).
- 2 Uklonite [bateriju](#).

Postupak

- 1 Odspojite kabel priključka za adapter napajanja iz matične ploče.
- 2 Uklonite vijak koji pričvršćuje priključak za adapter napajanja na sklop oslonca za ruku i tipkovnicu.

- 3** Podignite priključak adaptera za napajanje, zajedno s njegovim kabelom sa sklopa oslonca za ruku i tipkovnice.

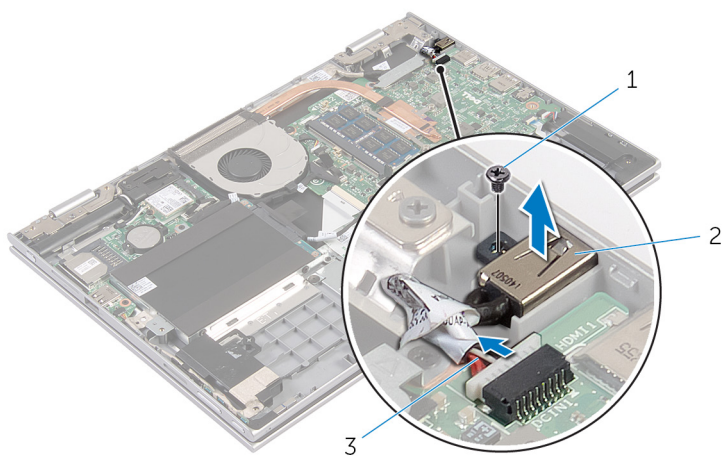

1 vijak

2 priključak adaptera za napajanje

3 kabel priključka adaptera za napajanje

Vraćanje priključka adaptera za napajanje



UPOZORENJE: Prije rada na unutrašnjosti računala pročitajte sigurnosne upute koje ste dobili s računalom i slijedite korake u [Prije rada na unutrašnjosti računala](#). Nakon rada na računalu, slijedite upute u [Nakon rada unutar računala](#). Dodatne sigurnosne informacije potražite na početnoj stranici za sukladnost sa zakonskim odredbama na dell.com/regulatory_compliance.

Postupak

- 1 Postavite priključak za adapter napajanja u utor na sklopu oslonca za ruku i tipkovnicu.
- 2 Poravnajte otvor za vijak na priključku za adapter napajanja s otvorom za vijak na sklopu oslonca za ruku i tipkovnici.
- 3 Spojite kabel priključka adaptera za napajanje na matičnu ploču.

Koraci nakon postupka

- 1 Ponovno postavite [bateriju](#).
- 2 Ponovno postavite [poklopac kućišta](#).

Uklanjanje matične ploče



UPOZORENJE: Prije rada na unutrašnjosti računala pročitajte sigurnosne upute koje ste dobili s računalom i slijedite korake u [Prije rada na unutrašnjosti računala](#). Nakon rada na računalu, slijedite upute u [Nakon rada unutar računala](#). Dodatne sigurnosne informacije potražite na početnoj stranici za sukladnost sa zakonskim odredbama na dell.com/regulatory_compliance.



NAPOMENA: Servisna oznaka vašeg računala pohranjena je na matičnoj ploči. Morate upisati Servisnu oznaku u program za postavljanje sustava BIOS nakon zamjene matične ploče.



NAPOMENA: Zamjena matične ploče uklanja sve promijene koje ste izvršili na BIOS-u korištenjem programa za postavljanje sustava. Morate izvršiti potrebne promjene nakon što ste zamijenili matičnu ploču.



NAPOMENA: Prije isključivanja kabela iz matične ploče, zapamtite lokacije priključaka kako biste ih točno ponovno priključili nakon što zamijenite matičnu ploču.

Predradnje

- 1 Uklonite [poklopac kućišta](#).
- 2 Uklonite [bateriju](#).
- 3 Uklonite [memorijski modul](#).
- 4 Uklonite [ventilator](#).
- 5 Uklonite [hladilo](#).

Postupak

- 1 Uklonite vijke koji pričvršćuju nosač kabela zaslona na matičnu ploču i podignite nosač kabela zaslona s matične ploče.
- 2 Korištenjem jezičaka za izvlačenja, odspojite kabel zaslona iz matične ploče.

- 3** Odljepite ljepljivu traku na priključku ploče gumba Windows i odspojite kabel ploče gumba Windows iz priključka.

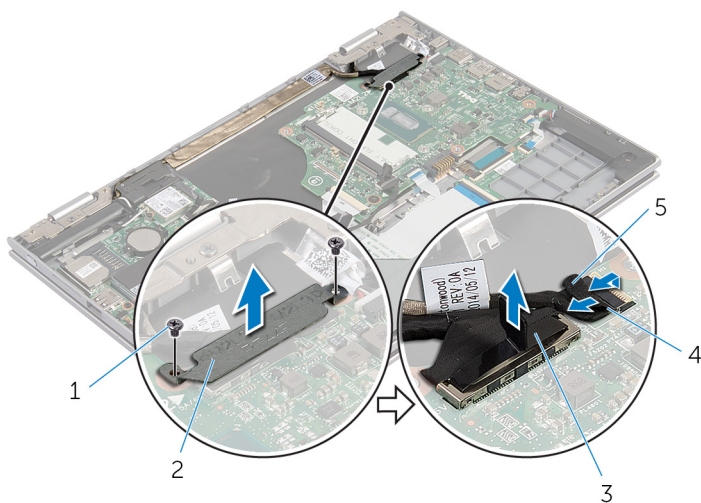

- | | | | |
|---|-----------------|---|---------------------------|
| 1 | vijci (2) | 2 | nosač kabela zaslona |
| 3 | kabel zaslona | 4 | kabel ploče gumba Windows |
| 5 | ljepljiva traka | | |

- 4** Korištenjem jezička za povlačenje odspojite kabel tipkovnice i kabel tvrdog pogona s matične ploče.
- 5** Oslobodite zasun priključka i odspojite kabel pozadinskog osvjetljenja tipkovnice iz matične ploče.
- 6** Podignite zasun priključka i odspojite kabel podloge osjetljive na dodir iz matične ploče.

- 7 Odspojite kabel zvučnika i kabel priključka adaptera za napajanje iz matične ploče.

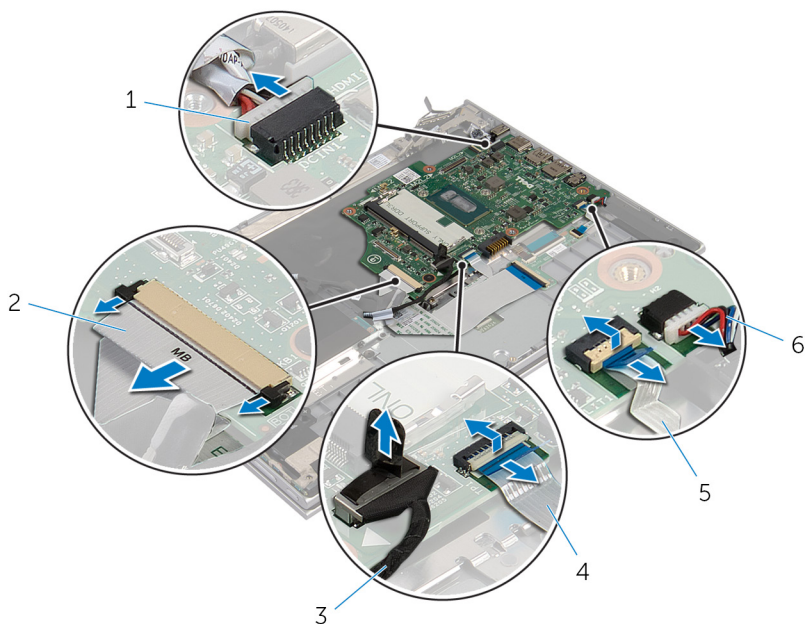

- | | | | |
|---|---|---|-----------------------------------|
| 1 | kabel priključka adaptera za napajanje | 2 | kabel tipkovnice |
| 3 | kabel tvrdog pogona | 4 | kabel podloge osjetljive na dodir |
| 5 | kabel pozadinskog osvjetljenja tipkovnice | 6 | kabel zvučnika |

- 8** Uklonite vijke koji osiguravaju matičnu ploču na sklop oslonca za ruku i tipkovnicu te podignite sa sklopa oslonca za ruku i tipkovnice.

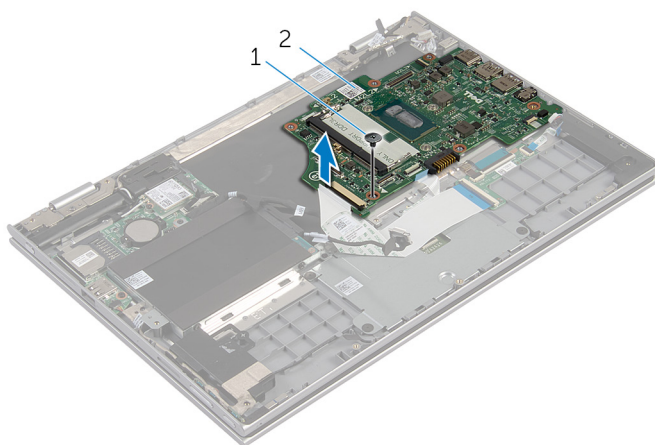



1 vijak

2 matična ploča

Ponovno postavljanje matične ploče

 **UPOZORENJE:** Prije rada na unutrašnjosti računala pročitajte sigurnosne upute koje ste dobili s računalom i slijedite korake u [Prije rada na unutrašnjosti računala](#). Nakon rada na računalu, slijedite upute u [Nakon rada unutar računala](#). Dodatne sigurnosne informacije potražite na početnoj stranici za sukladnost sa zakonskim odredbama na dell.com/regulatory_compliance.

 **NAPOMENA:** Servisna oznaka vašeg računala pohranjena je na matičnoj ploči. Morate upisati Servisnu oznaku u program za postavljanje sustava BIOS nakon zamijene matične ploče.

 **NAPOMENA:** Zamjena matične ploče uklanja sve promijene koje ste izvršili na BIOS-u korištenjem programa za postavljanje sustava. Morate izvršiti potrebne promjene nakon što ste zamijenili matičnu ploču.

Postupak

- 1 Poravnajte otvore za vijke na matičnoj ploči s otvorima za vijke na sklopu oslonca za ruku i tipkovnici.
- 2 Ponovno postavite vijak koji pričvršćuje matičnu ploču na sklop oslonca za ruku i tipkovnicu.
- 3 Spojite kabel priključka za adapter napajanja i kabel zvučnika na matičnu ploču.
- 4 Kabel dodirne ploče umetnite u priključak na matičnoj ploči i pritisnite zasun kako biste kabel učvrstili.
- 5 Umetnite kabel tipkovnice i kabel pozadinskog osvjetljenja tipkovnice u odgovarajuće priključke i gurnite zasune priključka kako biste osigurali kabel.
- 6 Priključite kabel tvrdog pogona na matičnu ploču.
- 7 Osigurajte kable ploče gumba Windows na priključak na matičnoj ploči i zaljepite traku na priključku ploče gumba Windows kako biste osigurali kabela.
- 8 Priključite kabel zaslona na matičnu ploču.
- 9 Poravnajte otvore za vijke na nosaču kabela zaslona s otvorima za vijke na matičnoj ploči.

- 10 Ponovno postavite vijke koji pričvršćuju nosač kabela zaslona u matičnu ploču.

Koraci nakon postupka

- 1 Ponovno postavite [sklop hladila](#).
- 2 Ponovno postavite [ventilator](#).
- 3 Ponovo postavite [memorijske module](#).
- 4 Ponovno postavite [bateriju](#).
- 5 Ponovno postavite [poklopac kućišta](#).

Unošenje servisne oznake u BIOS

- 1 Uključite računalo.
- 2 Pritisnite **F2** kada se prikaže logotip DELL za ulaz u BIOS u program za postavljanje.
- 3 Idite do **Glavne** kartice i unesite servisnu oznaku u polje **Postavi servisnu oznaku**.

Uklanjanje sklopa zaslona



UPOZORENJE: Prije rada na unutrašnjosti računala pročitajte sigurnosne upute koje ste dobili s računalom i slijedite korake u [Prije rada na unutrašnjosti računala](#). Nakon rada na računalu, slijedite upute u [Nakon rada unutar računala](#). Dodatne sigurnosne informacije potražite na početnoj stranici za sukladnost sa zakonskim odredbama na dell.com/regulatory_compliance.

Predradnje

- 1 Uklonite [poklopac kućišta](#).
- 2 Uklonite [bateriju](#).

Postupak

- 1 Isključite antenske kabele iz karticu za bežičnu vezu.
- 2 Uklonite vijke koji pričvršćuju nosač kabela zaslona na matičnu ploču.
- 3 Podignite nosač kabela zaslona s matične ploče.
- 4 Korištenjem jezičaka za izvlačenja, odspojite kabel zaslona iz matične ploče.

- 5 Odljepite ljepljivu traku na priključku ploče gumba Windows i odspojite ih iz matične ploče.

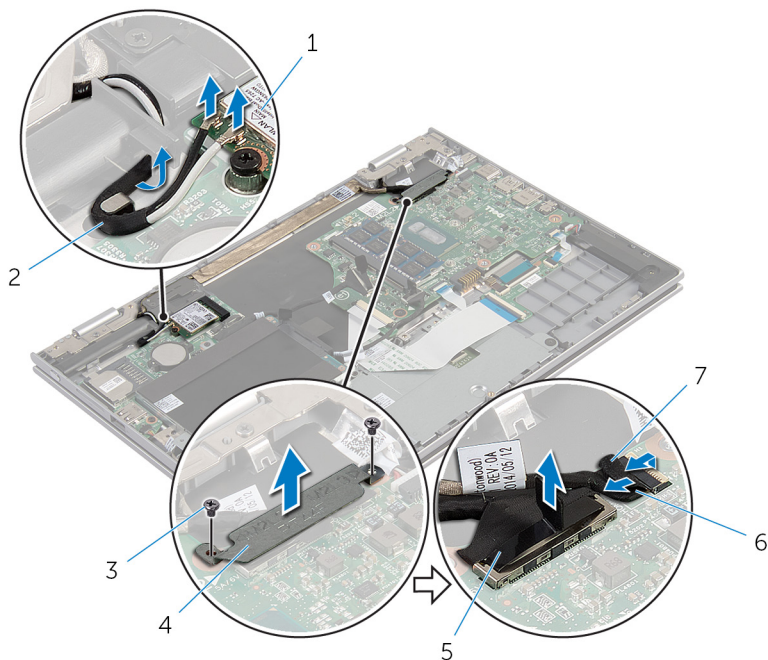

- | | | | |
|---|-------------------------|---|---------------------------|
| 1 | kartica za bežičnu vezu | 2 | antenski kabeli (2) |
| 3 | vijci (2) | 4 | nosač kabela zaslona |
| 5 | kabel zaslona | 6 | kabel ploče gumba Windows |
| 7 | ljepljiva traka | | |

- 6 Okrenite računalo i do kraja otvorite zaslom.

⚠ OPREZ: Postavite računalo na meku i čistu površinu kako biste izbjegli grebanje zaslona.

- 7 Postavite gornju stranu računala prema dolje na ravnoj površini.
- 8 Uklonite vijke kojima je sklop zaslona pričvršćen na sklop oslonca za ruku i tipkovnicu.
- 9 Odljepite ljepljivu traku koja pričvršćuje kabel zaslona na sklopu oslonca za ruku i tipkovnici.

10 Podignite sklop zaslona sa sklopa oslonca za ruku i tipkovnice.

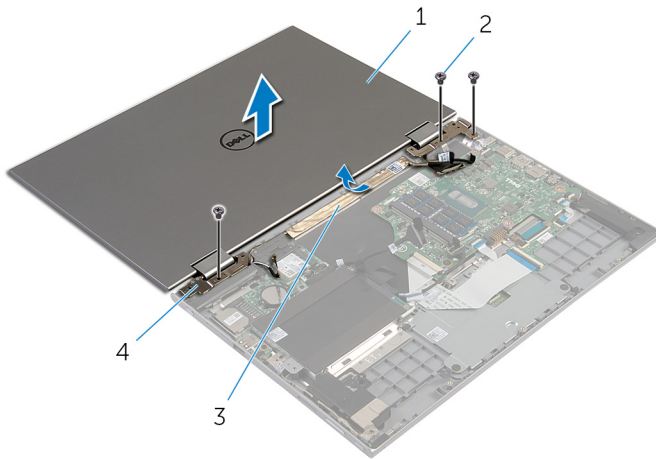

1 sklop zaslona

2 vijci (3)

3 ljepljiva traka

4 šarke zaslona (2)

Ponovno postavljanje sklopa zaslona

 **UPOZORENJE:** Prije rada na unutrašnjosti računala pročitajte sigurnosne upute koje ste dobili s računalom i slijedite korake u [Prije rada na unutrašnjosti računala](#). Nakon rada na računalu, slijedite upute u [Nakon rada unutar računala](#). Dodatne sigurnosne informacije potražite na početnoj stranici za sukladnost sa zakonskim odredbama na dell.com/regulatory_compliance.

Postupak

 **OPREZ:** Postavite računalo na meku i čistu površinu kako biste izbjegli grebanje zaslona.

- 1 Postavite sklop zaslona na sklop oslonca za ruku i tipkovnicu.
- 2 Poravnajte otvore za vijke na šarkama zaslona s otvorima za vijke na sklopu oslonca za ruku i tipkovnici.
- 3 Nalijepite ljepljivu traku koja pričvršćuje kabel zaslona na sklopu oslonca za ruku i tipkovnici.
- 4 Ponovno postavite vijke koji pričvršćuju sklop zaslona na sklop oslonca za ruku i tipkovnici.
- 5 Okrenite računalo i zatvorite zaslon.
- 6 Umetnite priključak ploče gumba Windows u zasun priključka na matičnoj ploči i pritisnite zasun kako biste pričvrstili kabel.
- 7 Zalijepite traku na kabel ploče gumba Windows.
- 8 Priključite kabel zaslona na matičnu ploču.
- 9 Poravnajte otvore za vijke na nosaču kabela zaslona s otvorima za vijke na matičnoj ploči.
- 10 Ponovno postavite vijke koji pričvršćuju nosač kabela zaslona u matičnu ploču.
- 11 Priključite antenske kabele na karticu za bežičnu vezu.

Koraci nakon postupka

- 1 Ponovno postavite [bateriju](#).
- 2 Ponovno postavite [poklopac kućišta](#).

Uklanjanje sklopa držača pisaljke



UPOZORENJE: Prije rada na unutrašnjosti računala pročitajte sigurnosne upute koje ste dobili s računalom i slijedite korake u [Prije rada na unutrašnjosti računala](#). Nakon rada na računalu, slijedite upute u [Nakon rada unutar računala](#). Dodatne sigurnosne informacije potražite na početnoj stranici za sukladnost sa zakonskim odredbama na dell.com/regulatory_compliance.

Predradnje

- 1 Uklonite [poklopac kućišta](#).
- 2 Uklonite [bateriju](#).
- 3 Uklonite [sklop zaslona](#).

Postupak

- 1 Gurnite kako biste oslobodili pisaljku iz držača za pisaljku.

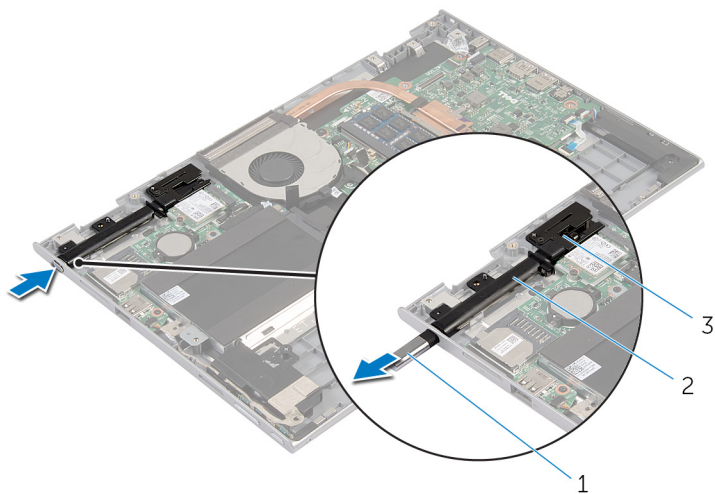

1 pisaljka

2 držač za pisaljku

3 brava pisaljke

- 2 Uklonite vijak i podignite bravu pisaljke sa sklopa za ruku i tipkovnicu.

3 Podignite držač pisaljku sa sklopa oslonca za ruku i tipkovnice.

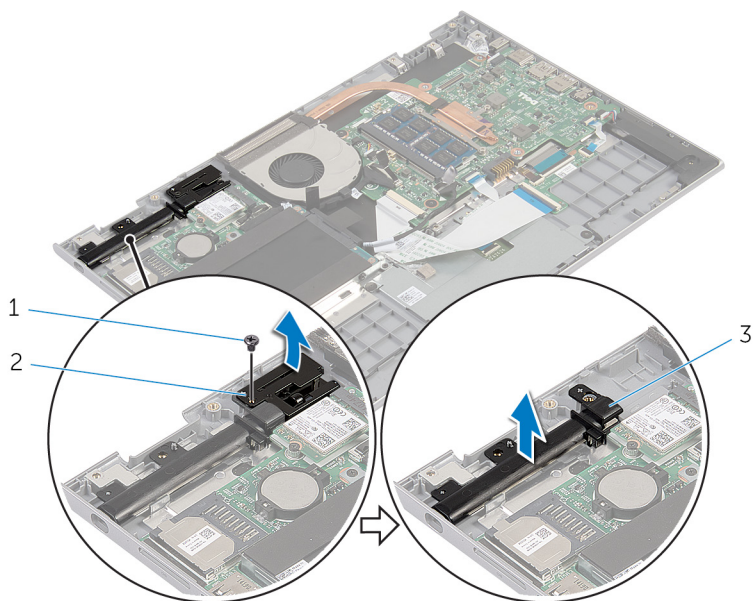

1 vijak

2 brava pisaljke

3 držač za pisaljku

Ponovno postavljanje sklopa držača pisaljke



UPOZORENJE: Prije rada na unutrašnjosti računala pročitajte sigurnosne upute koje ste dobili s računalom i slijedite korake u [Prije rada na unutrašnjosti računala](#). Nakon rada na računalu, slijedite upute u [Nakon rada unutar računala](#). Dodatne sigurnosne informacije potražite na početnoj stranici za sukladnost sa zakonskim odredbama na dell.com/regulatory_compliance.

Postupak

- 1 Postavite držač za pisaljku i bravu pisaljke na sklop oslonca za ruku i tipkovnicu.
- 2 Poravnajte otvor za vijak na držaču za pisaljku s otvorom za vijak na sklopu oslonca za ruku i tipkovnici.
- 3 Ponovno postavite vijak koji pričvršćuje držač pisaljke i bravu pisaljke na sklop oslonca za ruku i tipkovnicu.
- 4 Poravnajte otvor za vijak na bravi pisaljke s otvorom za vijak na sklopu oslonca za ruku i tipkovnici.
- 5 Ponovno postavite vijak koji pričvršćuje bravu pisaljke na sklopu oslonca za ruku i tipkovnicu.
- 6 Umetnite pisaljku u držač pisaljke i umetnite na mjesto.

Koraci nakon postupka

- 1 Ponovno postavite [sklop zaslona](#).
- 2 Ponovno postavite [bateriju](#).
- 3 Ponovno postavite [poklopac kućišta](#).

Uklanjanje sklopa oslonca za ruku i tipkovnice



UPOZORENJE: Prije rada na unutrašnjosti računala pročitajte sigurnosne upute koje ste dobili s računalom i slijedite korake u [Prije rada na unutrašnjosti računala](#). Nakon rada na računalu, slijedite upute u [Nakon rada unutar računala](#). Dodatne sigurnosne informacije potražite na početnoj stranici za sukladnost sa zakonskim odredbama na dell.com/regulatory_compliance.

Predradnje

- 1 Uklonite [poklopac kućišta](#).
- 2 Uklonite [bateriju](#).
- 3 Slijedite postupak od koraka 1 do koraka 3 u „Uklanjanje [tvrdog pogona](#)”.
- 4 Uklonite [sklopa držača pisaljke](#).
- 5 Uklonite [pomoćnu ploču tipkovnice](#).
- 6 Uklonite [podlogu osjetljivu na dodir](#).
- 7 Uklonite [ventilator](#).
- 8 Uklonite [hladilo](#).
- 9 Uklonite [I/O ploču](#).
- 10 Uklonite [zvučnike](#).
- 11 Uklonite [sklop zaslona](#).
- 12 Uklonite [priključak adaptera za napajanje](#).
- 13 Uklonite [matičnu ploču](#).

Postupak

Nakon izvođenja koraka u predradnjama ostali su sklop oslonca za ruku i tipkovnica.

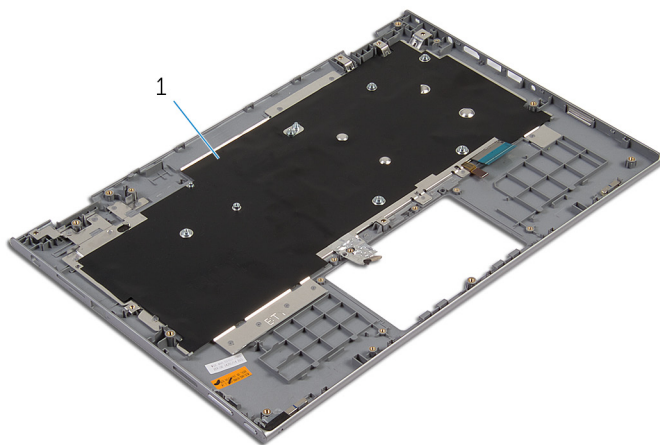

- 1 sklop oslonca za ruku i tipkovnica

Ponovno postavljanje sklopa oslonca za ruku i tipkovnice



UPOZORENJE: Prije rada na unutrašnjosti računala pročitajte sigurnosne upute koje ste dobili s računalom i slijedite korake u [Prije rada na unutrašnjosti računala](#). Nakon rada na računalu, slijedite upute u [Nakon rada unutar računala](#). Dodatne sigurnosne informacije potražite na početnoj stranici za sukladnost sa zakonskim odredbama na dell.com/regulatory_compliance.

Postupak

Postavite sklop oslonca za ruku i tipkovnicu na ravnu površinu s tipkovnicom okrenutom prema dolje.

Koraci nakon postupka

- 1 Ponovno postavite [matičnu ploču](#).
- 2 Ponovno postavite [priključak adaptera za napajanje](#).
- 3 Ponovno postavite [sklop zaslona](#).
- 4 Ponovno postavite [zvučnike](#).
- 5 Ponovno postavite [I/O ploču](#).
- 6 Ponovno postavite [sklop hladila](#).
- 7 Ponovno postavite [ventilator](#).
- 8 Ponovno postavite [podlogu osjetljivu na dodir](#).
- 9 Ponovno postavite [pomoćnu ploču tipkovnice](#).
- 10 Ponovno postavite [sklop držača pisaljke](#).
- 11 Slijedite postupak od koraka 4 do koraka 6 u „Ponovno postavljanje [tvrdog pogona](#)“.
- 12 Ponovno postavite [bateriju](#).
- 13 Ponovno postavite [poklopac kućišta](#).

Uklanjanje ploče zaslona

! UPOZORENJE: Prije rada na unutrašnjosti računala pročitajte sigurnosne upute koje ste dobili s računalom i slijedite korake u [Prije rada na unutrašnjosti računala](#). Nakon rada na računalu, slijedite upute u [Nakon rada unutar računala](#). Dodatne sigurnosne informacije potražite na početnoj stranici za sukladnost sa zakonskim odredbama na dell.com/regulatory_compliance.

Predradnje

- 1 Uklonite [poklopac kućišta](#).
- 2 Uklonite [bateriju](#).
- 3 Uklonite [sklop zaslona](#).

Postupak

- 1 Uklonite kabel zaslona iz vodilica unutar pokrova šarki.

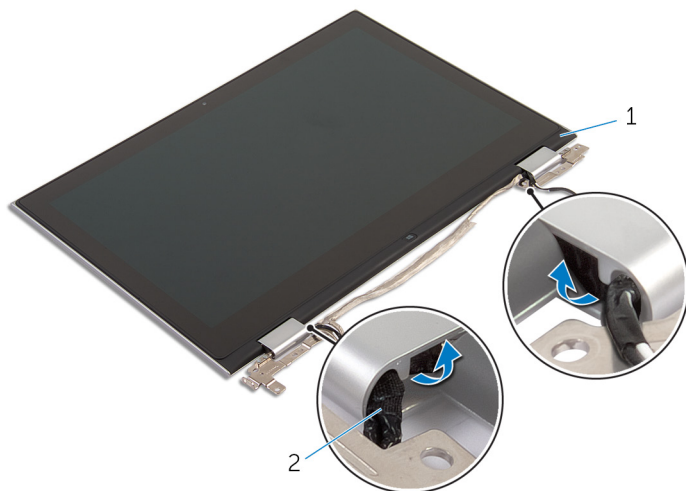

1 sklop ploče zaslona

2 kabel zaslona

- 2 Korištenjem plastičnog šila, izdignite sklop ploče zaslona sa sklopa stražnjeg poklopca zaslona i antene.

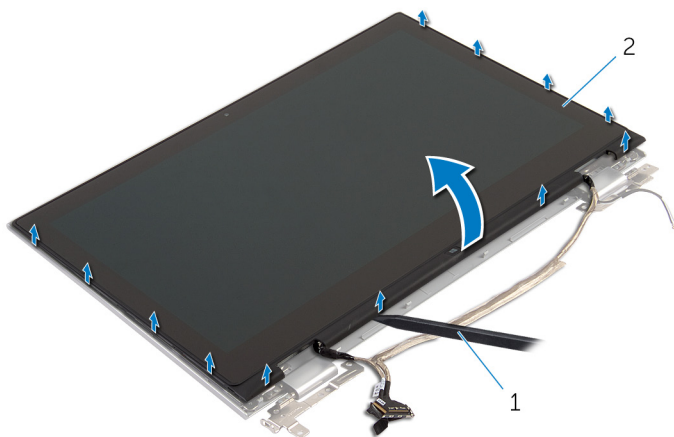

1 plastično šilo

2 sklop ploče zaslona

- 3 Uklonite [kameru](#).
4 Uklonite [ploču gumba Windows](#).

Nakon izvođenja gornjih koraka, ostao nam je okvir zaslona.



1 ploču zaslona

Ponovno postavljanje ploče zaslona



UPOZORENJE: Prije rada na unutrašnjosti računala pročitajte sigurnosne upute koje ste dobili s računalom i slijedite korake u [Prije rada na unutrašnjosti računala](#). Nakon rada na računalu, slijedite upute u [Nakon rada unutar računala](#). Dodatne sigurnosne informacije potražite na početnoj stranici za sukladnost sa zakonskim odredbama na dell.com/regulatory_compliance.

Postupak

- 1 Postavite ploču zaslona na ravnu površinu.
- 2 Ponovno postavite [ploču gumba Windows](#).
- 3 Ponovno postavite [kameru](#).
- 4 Provucite kabel zaslona u vodilice unutar pokrova šarki.
- 5 Poravnajte sklop ploče zaslona sa sklopom stražnjeg pokrova zaslona i antenom, te lagano umetnite sklop stražnjeg zaslona i antene na mjesto.

Koraci nakon postupka

- 1 Ponovno postavite [sklop zaslona](#).
- 2 Ponovno postavite [bateriju](#).
- 3 Ponovno postavite [poklopac kućišta](#).

Uklanjanje stražnjeg poklopca zaslona i sklopa antene



UPOZORENJE: Prije rada na unutrašnjosti računala pročitajte sigurnosne upute koje ste dobili s računalom i slijedite korake u [Prije rada na unutrašnjosti računala](#). Nakon rada na računalu, slijedite upute u [Nakon rada unutar računala](#). Dodatne sigurnosne informacije potražite na početnoj stranici za sukladnost sa zakonskim odredbama na dell.com/regulatory_compliance.

Predradnje

- 1 Uklonite [poklopac kućišta](#).
- 2 Uklonite [bateriju](#).
- 3 Uklonite [sklop zaslona](#).
- 4 Uklonite [ploču zaslona](#).
- 5 Uklonite [šarke zaslona](#).

Postupak

Nakon izvršenja koraka iz predradnji ostali su vam sklop stražnjeg poklopca zaslona i antena.

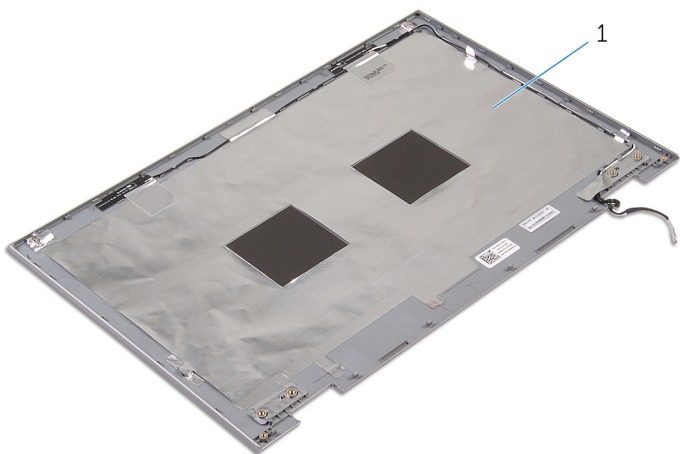

- 1 stražnji poklopac zaslona i sklop antene

Ponovno postavljanje stražnjeg poklopca zaslona i sklopa antene



UPOZORENJE: Prije rada na unutrašnjosti računala pročitajte sigurnosne upute koje ste dobili s računalom i slijedite korake u [Prije rada na unutrašnjosti računala](#). Nakon rada na računalu, slijedite upute u [Nakon rada unutar računala](#). Dodatne sigurnosne informacije potražite na početnoj stranici za sukladnost sa zakonskim odredbama na dell.com/regulatory_compliance.

Postupak

Postavite sklop stražnjeg pokrova zaslona i antene na ravnu površinu.

Koraci nakon postupka

- 1 Ponovno postavite [šarke zaslona](#).
- 2 Ponovno postavite [ploču zaslona](#).
- 3 Ponovno postavite [sklop zaslona](#).
- 4 Ponovno postavite [bateriju](#).
- 5 Ponovno postavite [poklopac kućišta](#).

Uklanjanje šarki zaslona



UPOZORENJE: Prije rada na unutrašnjosti računala pročitajte sigurnosne upute koje ste dobili s računalom i slijedite korake u [Prije rada na unutrašnjosti računala](#). Nakon rada na računalu, slijedite upute u [Nakon rada unutar računala](#). Dodatne sigurnosne informacije potražite na početnoj stranici za sukladnost sa zakonskim odredbama na dell.com/regulatory_compliance.

Predradnje

- 1 Uklonite [poklopac kućišta](#).
- 2 Uklonite [bateriju](#).
- 3 Uklonite [sklop zaslona](#).
- 4 Uklonite [sklop stražnjeg poklopca zaslona i antene](#).

Postupak

- 1 Uklonite antenske kabele iz vodilica na poklopcima šarki.
- 2 Uklonite vijke koji šarke zaslona pričvršćuju za sklop stražnjegi pokrova zaslona i antene.

3 Podignite šarke zaslona sa sklopa stražnjeg pokrova zaslona i antene.

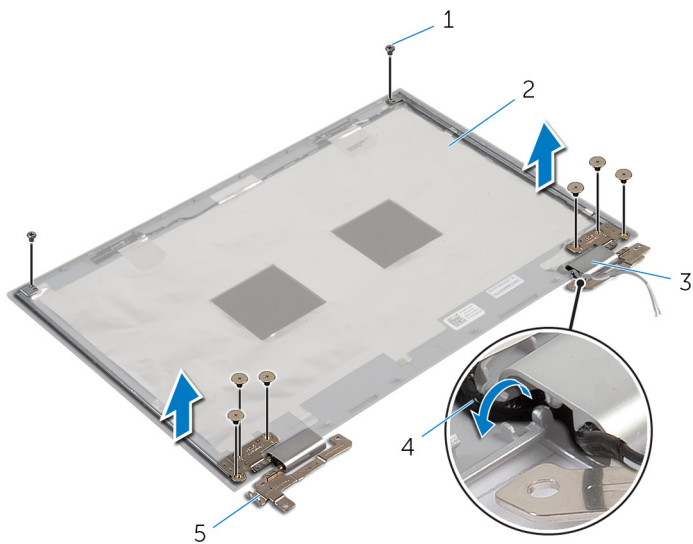

1 vijci (8)

2 stražnji poklopac zaslona i sklop antene

3 pokrovi šarki (2)

4 antenski kabeli (2)

5 šarke zaslona (2)

Ponovno postavljanje šarki zaslona



UPOZORENJE: Prije rada na unutrašnjosti računala pročitajte sigurnosne upute koje ste dobili s računalom i slijedite korake u [Prije rada na unutrašnjosti računala](#). Nakon rada na računalu, slijedite upute u [Nakon rada unutar računala](#). Dodatne sigurnosne informacije potražite na početnoj stranici za sukladnost sa zakonskim odredbama na [dell.com/regulatory_compliance](https://www.dell.com/regulatory_compliance).

Postupak

- 1 Poravnajte otvore za vijke na šarkama zaslona s otvorima za vijke na sklopu stražnjeg pokrova zaslona i antena.
- 2 Ponovno postavite vijke koji šarke zaslona pričvršćuju za sklop stražnjeg pokrova zaslona i antenu.
- 3 Usmjerite antenske kabele kroz vodilice na šarki zaslona i pričvrstite ih na mjestu.

Koraci nakon postupka

- 1 Ponovno postavite [sklop stražnjeg poklopca zaslona i antene](#).
- 2 Ponovno postavite [sklop zaslona](#).
- 3 Ponovno postavite [bateriju](#).
- 4 Ponovno postavite [poklopac kućišta](#).

Uklanjanje kamere



UPOZORENJE: Prije rada na unutrašnjosti računala pročitajte sigurnosne upute koje ste dobili s računalom i slijedite korake u [Prije rada na unutrašnjosti računala](#). Nakon rada na računalu, slijedite upute u [Nakon rada unutar računala](#). Dodatne sigurnosne informacije potražite na početnoj stranici za sukladnost sa zakonskim odredbama na dell.com/regulatory_compliance.

Predradnje

- 1 Uklonite [poklopac kućišta](#).
- 2 Uklonite [bateriju](#).
- 3 Uklonite [sklop zaslona](#).
- 4 Uklonite [sklop stražnjeg poklopca zaslona i antene](#).

Postupak



OPREZ: Postavite sklop ploče zaslona na meku i čistu površinu kako biste izbjegli grebanje zaslona.

- 1 Postavite sklop ploče zaslona licem prema dolje na ravnu površinu.
- 2 Pomoću plastičnog šila, izdignite kabel kamere iz okvira zaslona.

3 Okrenite kameru i odspojite kabel kamere iz modula kamere.

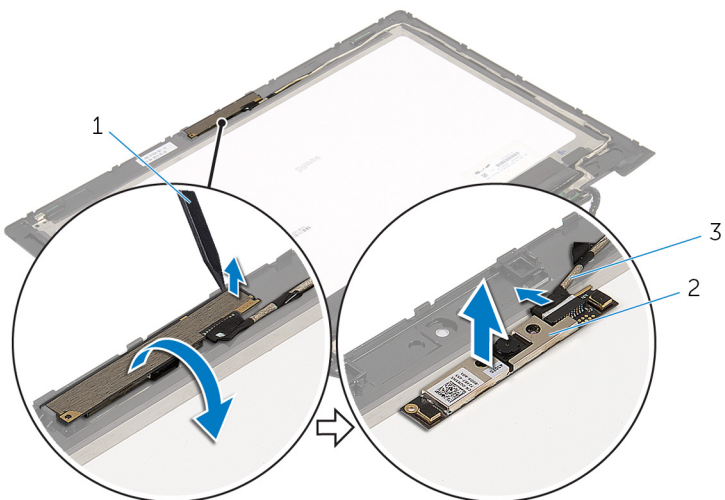

1 plastično šilo

2 kamera

3 kabel kamere

Ponovno postavljanje kamere



UPOZORENJE: Prije rada na unutrašnjosti računala pročitajte sigurnosne upute koje ste dobili s računalom i slijedite korake u [Prije rada na unutrašnjosti računala](#). Nakon rada na računalu, slijedite upute u [Nakon rada unutar računala](#). Dodatne sigurnosne informacije potražite na početnoj stranici za sukladnost sa zakonskim odredbama na dell.com/regulatory_compliance.

Postupak

- 1 Priključite kabel kamere na modul kamere.
- 2 Korištenjem točke poravnanja postavite modul kamere na okvir zaslona i umetnite na mjesto.

Koraci nakon postupka

- 1 Ponovno postavite [sklop stražnjeg poklopca zaslona i antene](#).
- 2 Ponovno postavite [sklop zaslona](#).
- 3 Ponovno postavite [bateriju](#).
- 4 Ponovno postavite [poklopac kućišta](#).

Uklanjanje ploče s gumbom za Windows

 **UPOZORENJE:** Prije rada na unutrašnjosti računala pročitajte sigurnosne upute koje ste dobili s računalom i slijedite korake u [Prije rada na unutrašnjosti računala](#). Nakon rada na računalu, slijedite upute u [Nakon rada unutar računala](#). Dodatne sigurnosne informacije potražite na početnoj stranici za sukladnost sa zakonskim odredbama na dell.com/regulatory_compliance.

Predradnje

- 1 Uklonite [poklopac kućišta](#).
- 2 Uklonite [bateriju](#).
- 3 Uklonite [sklop zaslona](#).
- 4 Uklonite [sklop stražnjeg poklopca zaslona i antene](#).

Postupak

 **OPREZ:** Postavite sklop ploče zaslona na meku i čistu površinu kako biste izbjegli grebanje zaslona.

- 1 Postavite sklop ploče zaslona licem prema dolje na ravnu površinu.
- 2 Uklonite vijak koji pričvršćuje ploču gumba Windows na okviru zaslona.
- 3 Okrenite ploču gumba Windows.
- 4 Odljepite ljepljivu traku i odspojite kabel ploče gumba Windows s ploče gumba Windows.

5 Podignite ploču gumba Windows s okvira zaslona.

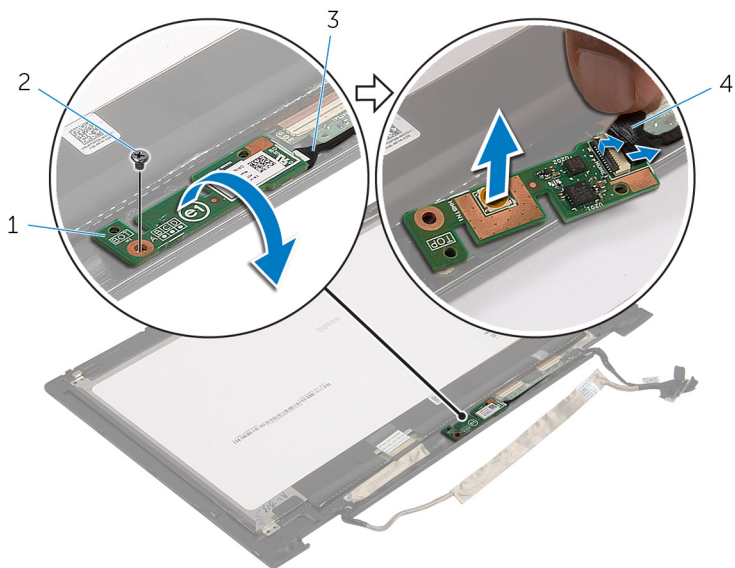

1 ploča gumba Windows

2 vijak

3 kabel ploče gumba
Windows

4 ljepljiva traka

Ponovno postavljanje ploče s gumbom za Windows



UPOZORENJE: Prije rada na unutrašnjosti računala pročitajte sigurnosne upute koje ste dobili s računalom i slijedite korake u [Prije rada na unutrašnjosti računala](#). Nakon rada na računalu, slijedite upute u [Nakon rada unutar računala](#). Dodatne sigurnosne informacije potražite na početnoj stranici za sukladnost sa zakonskim odredbama na [dell.com/regulatory_compliance](https://www.dell.com/regulatory_compliance).

Postupak

- 1 Pomaknite kable ploče gumba Windows i kabel ploče dodirnog zaslona u priključke na ploči gumba Windows i pritisnite zasune kako biste pričvrstili kabele.
- 2 Okrenite ploču gumba Windows i poravnajte otvor za vijak na ploči gumba Windows s otvorom za vijak na pokrovu zaslona.
- 3 Ponovno postavite vijak koji pričvršćuje ploču gumba Windows na pokrov zaslona.
- 4 Preokrenite sklop ploče zaslona.

Koraci nakon postupka

- 1 Ponovno postavite [sklop stražnjeg poklopca zaslona i antene](#).
- 2 Ponovno postavite [sklop zaslona](#).
- 3 Ponovno postavite [bateriju](#).
- 4 Ponovno postavite [poklopac kućišta](#).

Uklanjanje kabela zaslona



UPOZORENJE: Prije rada na unutrašnjosti računala pročitajte sigurnosne upute koje ste dobili s računalom i slijedite korake u [Prije rada na unutrašnjosti računala](#). Nakon rada na računalu, slijedite upute u [Nakon rada unutar računala](#). Dodatne sigurnosne informacije potražite na početnoj stranici za sukladnost sa zakonskim odredbama na dell.com/regulatory_compliance.

Predradnje

- 1 Uklonite [poklopac kućišta](#).
- 2 Uklonite [bateriju](#).
- 3 Uklonite [sklop zaslona](#).
- 4 Uklonite [sklop stražnjeg poklopca zaslona i antene](#).
- 5 Uklonite [kameru](#).

Postupak

- 1 Odlijepite ljepljivu traku i podignite zasun kako biste odspojili kabel zaslona s ploče zaslona.
- 2 Odspojite kabel ploče gumba Windows.
- 3 Odlijepite ljepljivu traku, podignite zasun priključka kako biste odspojili kabel ploče dodirnog zaslona s ploče dodirnog zaslona.
- 4 Uklonite kabel kamere iz vodilice na okviru zaslona.
- 5 Podignite zasun priključka i odspojite kabel zaslona iz dodirne ploče.
- 6 Zapamtite kuda je proveden kabel i uklonite kabel zaslona iz vodilica na okviru zaslona.

7 Podignite kabel zaslona s okvira zaslona.

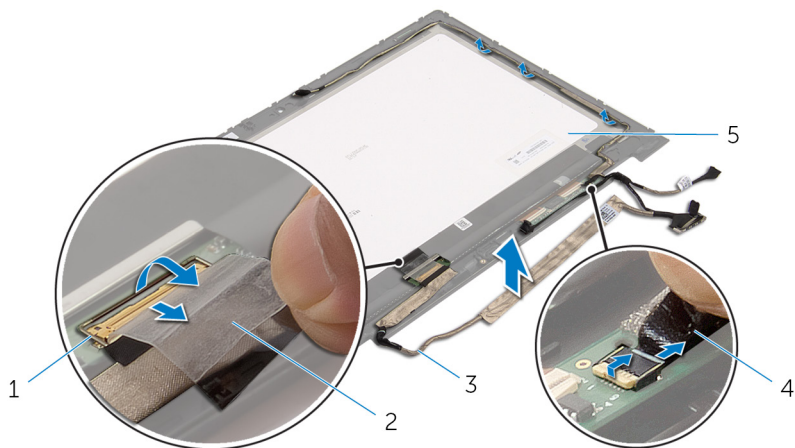

1 zasun priključka za kabel zaslona

2 ljepljiva traka

3 kabel zaslona

4 kabel ploče gumba Windows

5 ploču zaslona

Ponovno postavljanje kabela zaslona



UPOZORENJE: Prije rada na unutrašnjosti računala pročitajte sigurnosne upute koje ste dobili s računalom i slijedite korake u [Prije rada na unutrašnjosti računala](#). Nakon rada na računalu, slijedite upute u [Nakon rada unutar računala](#). Dodatne sigurnosne informacije potražite na početnoj stranici za sukladnost sa zakonskim odredbama na dell.com/regulatory_compliance.

Postupak

- 1 Provucite kabel zaslona kroz vodilice na okviru zaslona.
- 2 Umetnite kabel zaslona u priključak na dodirnoj ploči i pritisnite zasun kako biste pričvrstili kabel.
- 3 Provucite kabel kamere kroz vodilice na okviru zaslona.
- 4 Nalijepite ljepljivu traku, priključite kabel ploče dodirnog zaslona i pritisnite prema dolje zasun priključka kako biste osigurali kabel.
- 5 Umetnite kabel ploče gumba Windows u priključak za ploču gumba Windows i pritisnite zasun kako biste osigurali priključak kabela.
- 6 Nalijepite ljepljivu traku na priključak ploče gumba Windows.

Koraci nakon postupka

- 1 Ponovno postavite [sklop stražnjeg poklopcu zaslona i antene](#).
- 2 Ponovno postavite [sklop zaslona](#).
- 3 Ponovno postavite [kameru](#).
- 4 Ponovno postavite [bateriju](#).
- 5 Ponovno postavite [poklopac kućišta](#).

Ažuriranje BIOS-a Flash postupkom

Možda budete trebali ažurirati BIOS kada je ažuriranje dostupno ili nakon zamjene matične ploče. za ažuriranje BIOS-a:

- 1 Uključite računalo.
- 2 Idite na **dell.com/support**.
- 3 Ako imate servisnu oznaku, upišite u računalo servisnu oznaku i kliknite na **Pošalji**.

Ako nemate servisnu oznaku računala, kliknite na **Detektiraj moj proizvod** kako biste dopustili automatsko detektiranje servisne oznake računala.



NAPOMENA: Ako servisna oznaka ne može biti detektirana automatski, odaberite svoj proizvod pod kategorijama proizvoda.

- 4 Kliknite na **Upravljački programi i preuzimanje**.
- 5 Kliknite na **Prikaži sve upravljačke programe**.
- 6 U padajućem izborniku **Operacijski sustav**, odaberite operacijski sustav koji je instalirana na vašem računalu.
- 7 Kliknite na **BIOS**.
- 8 Kliknite na **Preuzmi datoteku** za preuzimanje najnovije verzije BIOS-a za vaše računalo.
- 9 Na sljedećoj stranici odaberite **Jedna datoteka za preuzimanje** i kliknite na **Nastavi**.
- 10 Spremite datoteku po završetku preuzimanja, navigirajte u mapu gdje ste spremili BIOS datoteku za ažuriranje.
- 11 Dva puta kliknite ikonu datoteke za ažuriranje BIOS-a i slijedite upute na zaslonu.

Dobivanje pomoći i kontaktiranje tvrtke Dell

Izvori za samopomoć

Informacije i pomoć o Dell proizvodima i uslugama korištenjem ovih mrežnih izvora za samopomoć:

Self-Help informacije	Opcije Self-Help
Pristupanje pomoći sustava Windows	Windows 8.1 — Otvorite izbornik Traži, upišite Pomoć i podrška u okviru za pretraživanje i pritisnite Enter. Windows 7 — Kliknite na Start → Pomoć i podrška .
Informacije o Dell proizvodima i uslugama	Pogledajte dell.com .
Informacije o rješavanju problema, korisničke priručnike, upute za postavljanje, specifikacije o proizvodu, blogovi s tehničkom pomoći, upravljački programi, ažuriranja softvera itd.	Pogledajte dell.com/support .
Informacije o Microsoft Windows 8.1	Pogledajte dell.com/windows8 .
Informacije o Microsoft Windows 7	Click Start → Svi programi → Dell dokumentacija za pomoć .
Saznajte o svom operacijskom sustavu, postavljanju i korištenju računala, izradi sigurnosne kopije, dijagnostikama itd.	Pogledajte <i>Ja i moj Dell</i> na dell.com/support/manuals .

Kontaktiranje tvrtke Dell

Za kontaktiranje tvrtke Dell radi prodaje, tehničke podrške ili problema s korisničkom uslugom, pogledajte **dell.com/contactdell**.



NAPOMENA: Dostupnost ovisi o državi i proizvodu, tako da neke usluge možda neće biti dostupne u vašoj zemlji.



NAPOMENA: Ako nemate aktivnu vezu s internetom, podatke za kontakt možete naći na računu kojeg ste dobili prilikom kupnje proizvoda, otpremnici, računu ili katalogu proizvoda tvrtke Dell.